

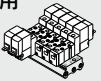

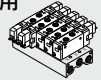

10-SYJ3000-5000-7000 series

弾性体シール
4・5ポートソレノイドバルブ

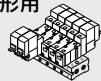
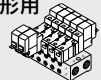

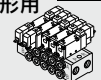
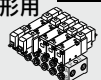

| マニホールドバリエーション | A・Bポート管接続口径 | | | | | | | マニホールドオプション | | | |
|---------------|-------------|----|-----|----------|----|----|--------|-------------|-----------|-----------|-----------|
| | M3 | M5 | 1/8 | ワンタッチ管継手 | | | | | フランキンシフレッ | 単独SUPスレーサ | 単独EXHスレーサ |
| | | | | ø4 | ø6 | ø8 | ø5/32" | ø1/4" | | | |

個別配線

| 個別配線 | ポート数・形状 | 型番 | A・Bポート管接続口径 | | | | | | | マニホールドオプション | | | | | |
|--|--|----------------------------|-------------|----|-----|----|----|----|--------|-------------|--------|-----------|-----------|-----------|---|
| | | | M3 | M5 | 1/8 | ø4 | ø6 | ø8 | ø5/32" | ø1/4" | ø5/16" | フランキンシフレッ | 単独SUPスレーサ | 単独EXHスレーサ | |
| 共通 SUP・共通 EXH方式 | 5ポート 直接配管形用  | 20型 10-SYJ3000 P.299 | ● | — | — | — | — | — | — | — | — | ● | — | — | |
| | | 10-SYJ5000 P.327 | — | ● | — | ● | ● | — | ● | ● | — | ● | — | ● | |
| | | 10-SYJ7000 P.357 | — | — | ● | — | ● | ● | — | ● | ● | ● | — | ● | |
| | 5ポート 直接配管形用  | 21型 10-SYJ7000 P.357 | — | — | ● | — | ● | ● | — | ● | ● | ● | — | ● | |
| | 4ポート ベース配管形用  | 31型 10-SYJ3000 P.299 | ● | — | — | — | — | — | — | — | — | ● | — | — | |
| | 4ポート ベース配管形用  | 32型 10-SYJ3000 P.299 | — | ● | — | ● | — | — | ● | — | — | ● | — | — | |
| | 5ポート ベース配管形用  | 40型 10-SYJ5000 P.327 | — | ● | — | — | — | — | — | — | — | — | ● | — | ● |
| | | 10-SYJ7000 P.357 | — | — | ● | — | — | — | — | — | — | — | ● | ● | ● |
| | | 10-SYJ3000 P.299 | — | ● | — | ● | — | — | ● | — | — | — | ● | — | — |
| | 5ポート ベース配管形用  | 41型 10-SYJ5000 P.327 | — | ● | — | — | — | — | — | — | — | — | ● | ● | ● |
| 10-SYJ7000 P.357 | | — | — | ● | — | — | — | — | — | — | — | ● | ● | ● | |
| 10-SYJ3000 P.299 | | — | ● | — | ● | — | — | ● | — | — | — | ● | — | — | |
| 5ポート ベース配管形用  | 42型 10-SYJ5000 P.327 | — | — | ● | — | ● | — | — | ● | — | — | ● | ● | ● | |
| | 10-SYJ7000 P.357 | — | — | — | — | ● | ● | — | ● | ● | ● | ● | ● | ● | |
| 5ポート ベース配管形用  | 43型 10-SYJ5000 P.327 | — | — | — | ● | — | — | ● | — | — | — | ● | ● | ● | |
| 共通 EXH方式 | 5ポート ベース配管形用  | 46型 10-SYJ3000 P.299 | — | ● | — | ● | — | — | ● | — | — | ● | — | — | |

| | | | | | | | | | | | |
|---------------|-------------|----|-----|----------|----|----|--------|-------------|-----------|-----------|-----------|
| マニホールドバリエーション | A・Bポート管接続口径 | | | | | | | マニホールドオプション | | | |
| | M3 | M5 | 1/8 | ワンタッチ管継手 | | | | | ブレンキンシリンダ | 単独SUPスレーサ | 単独EXHスレーサ |
| | | | | ø4 | ø6 | ø8 | ø5/32" | ø1/4" | | | |

フラットケーブル

| | | | | | | | | | | | | | | |
|---|--------------|----------------------------|---|---|---|---|---|---|---|---|---|---|---|---|
| 5ポート 直接配管形用  | 20P 型 | 10-SYJ5000 P.328 | — | ● | — | ● | ● | — | ● | ● | — | ● | — | — |
| 5ポート 直接配管形用  | 21P 型 | 10-SYJ3000 P.300 | ● | — | — | — | — | — | — | — | — | — | ● | — |
| | | 10-SYJ7000 P.358 | — | — | ● | — | ● | ● | — | ● | ● | ● | — | — |
| 4ポート ベース配管形用  | 32P 型 | 10-SYJ3000 P.300 | — | ● | — | ● | — | — | ● | — | — | — | ● | — |
| 5ポート ベース配管形用  | 41P 型 | 10-SYJ5000 P.328 | — | ● | — | — | — | — | — | — | — | — | ● | — |
| 5ポート ベース配管形用  | 43P 型 | 10-SYJ5000 P.328 | — | — | — | ● | — | — | ● | — | — | — | ● | — |

方向制御機器

エアシリンダ

ロータリ
アクチュエータ

エアチャック

圧縮空気
清浄化機器

モジュラF.R.

圧力制御機器

管継手 & チューブ







駆動制御機器

圧カセイス
サ

4・5ポートソレノイドバルブ 10-SYJ

| マニホールドバリエーション | A・Bポート管接続口径 | | | | | | マニホールドオプション | | |
|---------------|-------------|----|-----|----------|----|----|-------------|-----------|-----------|
| | M3 | M5 | 1/8 | ワンタッチ管継手 | | | フリンキンシラート | 単独SUPスぺーサ | 単独EXHスぺーサ |
| | | | | ø4 | ø6 | ø8 | | | |

EX510ゲートウェイ方式シリアル伝送システム

| | | | | | | | | | | | |
|--|--------------|----------------------------|---|---|---|---|---|---|---|---|---|
| 5ポート 直接配管形用  | 20SA型 | 10-SYJ5000 P.325 | — | ● | — | ● | ● | — | ● | — | — |
| 5ポート 直接配管形用  | 21SA型 | 10-SYJ3000 P.297 | ● | — | — | — | — | — | — | ● | — |
| | | 10-SYJ7000 P.355 | — | — | ● | — | ● | ● | — | ● | ● |
| 4ポート ベース配管形用  | 32SA型 | 10-SYJ3000 P.298 | — | ● | — | ● | — | ● | — | ● | — |
| 5ポート ベース配管形用  | 41SA型 | 10-SYJ5000 P.326 | — | ● | — | — | — | — | — | ● | — |
| | | 10-SYJ7000 P.356 | — | — | ● | — | — | — | — | ● | ● |
| 5ポート ベース配管形用  | 42SA型 | 10-SYJ5000 P.326 | — | — | ● | — | — | — | — | ● | — |
| 5ポート ベース配管形用  | 43SA型 | 10-SYJ5000 P.326 | — | — | — | ● | — | — | — | ● | — |

マニホールドオプション

単独SUP.
スぺーサAss'y

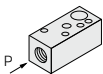

単独EXH.
スぺーサAss'y

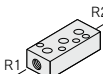





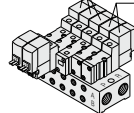





3ポート弁と4・5ポート弁の混合取付

4・5ポート弁 3ポート弁

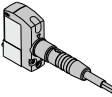

※詳細仕様は、10-SYJ3000につきましてはP.301、10-SYJ5000につきましてはP.330、10-SYJ7000につきましてはP.360をご参照ください。

バリエーション

| | シリーズ | 音速コンダクタンス C(dm ³ /(s・bar)) | 切換方式 | 電圧 | リード線 取出し方法 | オプション | | 手動操作 の種類 | | | |
|--------|---|---|---|--|---|------------------------------------|-----------------|---|---|--|---------------------|
| | | | | | | ランプ・サージ 電圧保護回路 | | | | | |
| 直接配管形 | 10-SYJ3000  P.283 | 有効断面積 0.9mm ² 4/2→5/3 {(A/B→EA/EB)} | | DCの場合 ■DC24V 12V 6V 5V 3V | グロメット  | ■サージ電圧保護回路付 | DCの場合 | | | | |
| | 10-SYJ5000  P.311 | 0.47 4/2→5/3 {(A/B→EA/EB)} | | | | | | | 2位置 ●シングル ●ダブル | L形プラグ コネクタ  | ■ランプ・サージ電圧保護 回路付 |
| | 10-SYJ7000  P.342 | 2.4 4/2→5/3 {(A/B→EA/EB)} | | | | | | | | | |
| ベース配管形 | 10-SYJ3000  P.283 | 0.46 4/2→5/3 {(A/B→EA/EB)} | 3位置 ●クローズド センタ ●エキゾースト センタ ●プレッシャ センタ | ACの場合 ■AC100V ₅₀ Hz AC110V ₆₀ Hz AC200V ₅₀ Hz AC220V ₆₀ Hz | DIN形 ターミナル  (10-SYJ5000, 7000のみ) | 注) ACの場合 ■ランプ・サージ電圧保護 回路付 | ■ノンロック プッシュ式 | ■プッシュターン ロック式ドライバ 操作形 ■プッシュターン ロック式手操作形 | | | |
| | 10-SYJ5000  P.311 | 0.83 4/2→5/3 {(A/B→EA/EB)} | | | | | | | M8コネクタ  | | |
| | 10-SYJ7000  P.342 | 2.9 4/2→5/3 {(A/B→EA/EB)} | | | | | | | | | |

注) ACの場合、標準品でサージ電圧保護回路付となっています。

方向制御機器

エアシリンダ

ロータリ
アクチュエータ

エアチャック

圧縮空気
清浄化機器

モジュラF.R.

圧力制御機器

管継手 & チューブ

駆動制御機器

圧カセイスチ
サ

10-SYJ3000 series

弾性体シール
4・5ポートソレノイドバルブ

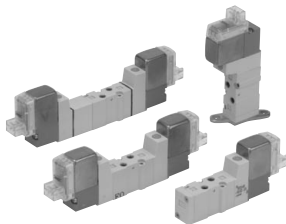

直接配管形

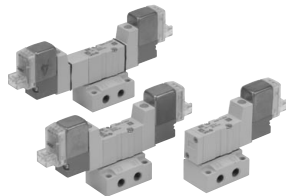

ベース配管形

仕様

| | | |
|-----------------------------|---------------------------------------|--------------------|
| 使用流体 | 空気 | |
| 使用圧力範囲 MPa | 2位置シングル | 0.15~0.7 |
| | 2位置ダブル 3位置 | 0.1~0.7 0.2~0.7 |
| 周囲温度および使用流体温度 °C | -10~50(ただし凍結なきこと。) | |
| 応答時間 ms (0.5MPa時) | 2位置シングル、ダブル | 15以下 |
| | 3位置 | 30以下 |
| 最大作動頻度 Hz | 2位置シングル、ダブル | 10 |
| | 3位置 | 3 |
| マニュアル(手動操作) | ノロックプッシュ、プッシュ+ロック(トリ/復帰)、プッシュ+ロック(保持) | |
| パイロット排気方法 | 主弁・パイロット弁集合排気形 | |
| 給油 | 不要 | |
| 取付姿勢 | 自由 | |
| 注2)耐衝撃/耐振動 m/s ² | 150/30 | |
| 保護構造 | 防塵(※M8コネクタはIP65) | |

※ IEC60529による。

注1) JIS B8375-19B1動的性能試験による。(コイル温度20℃、定格電圧時、サージ電圧保護回路なしの場合)

注2) 耐衝撃：主弁・可動鉄心の軸方向および直角方向、通電および非通電の各条件でそれぞれ1回試験したとき誤動作なし。(初期における値)

耐振動：45~2000Hz 1掃引、主弁・可動鉄心の軸方向および直角方向、通電および非通電の各条件で試験したとき誤動作なし。(初期における値)

ソレノイド仕様

JIS記号 5ポート

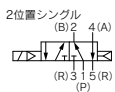

4ポート(マニホールド専用)

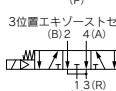
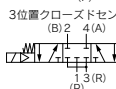
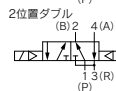
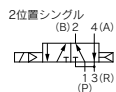

| | | | |
|--------------|--|-----------------|--------------------------------------|
| リード線取出し方法 | グロメット(G)・(H)、L形プラグコネクタ(L)、M形プラグコネクタ(M)、M8コネクタ(W) | | |
| コイル定格電圧 V | DC | 24、12、6、5、3 | |
| | AC50/60Hz | 100、110、200、220 | |
| 許容電圧変動 | 定格電圧の±10%※ | | |
| 消費電力 W | DC | 標準 | 0.35(ランプ付：0.4) |
| | | 節電回路付 | 0.1(ランプ付のみ)※ [起動0.4、保持0.1] |
| ※ 皮相電力 VA | AC | 100V | 0.78(ランプ付：0.81) |
| | | 110V | 0.86(ランプ付：0.89) |
| | | [115V] | [0.94(ランプ付：0.97)] |
| | | 200V | 1.18(ランプ付：1.22) |
| | | 220V [230V] | 1.30(ランプ付：1.34) [1.42(ランプ付：1.46)] |
| サージ電圧保護回路 | ダイオード(無極性タイプはバリスタ) | | |
| インジケータランプ | LED | | |

※AC110VとAC115V、AC220Vと230Vは共用です。

※AC115V、AC230Vの場合、許容電圧変動は定格電圧の-15%~+5%となります。

※詳細はP.372をご参照ください。

ブラケット取付方法

①まずブラケットの下側をボディに合せ、溝にブラケットの爪をはめる。

②矢印の部分を押してブラケットの爪をボディの溝にはめ込む。

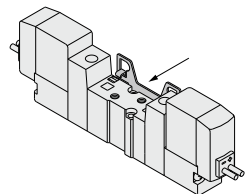
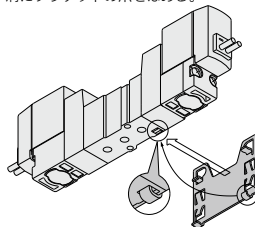

オーダーメイド仕様
(詳細はP.369をご参照ください。)

流量特性／質量表

| バルブ型式 | 切換方式 | 管接続口径 | | 注3)質量 (g) | | | 有効断面積 mm ² | 注2)流量特性 | | | | | | | | | | | | | | | | |
|--|------------|----------------------|---------------|-----------|------------------|------------|----------------------------|---------------|-------------|---------------------|--------------|------|-------------|-------------|----|----|-----|------|------|------|------|------|------|-------------|
| | | 1、5、3 (P, EA, EB) | 4、2 (A, B) | クロメット | L形、M形 プラグコネクタ | M8 コネクタ | | 1→4/2 (P→A/B) | | 4/2→5/3 (A/B→EA/EB) | | | | | | | | | | | | | | |
| | | | | | | | C (dm ³ /s-bar) | | b | | Cv | | | | | | | | | | | | | |
| 5ポート ベース配管形 (サブプレート付) | 2位置 | シングル | M5×0.8 | M5×0.8 | 62 (36) | 63 (37) | 67 (41) | - | 0.46 | 0.36 | 0.12 | 0.46 | 0.35 | 0.12 | | | | | | | | | | |
| | | ダブル | | | 79 (53) | 81 (55) | 89 (63) | | | | | | | | | | | | | | | | | |
| | 3位置 | クローズドセンタ | | | M3×0.5 | M3×0.5 | 56 | | | | | | | | 58 | 66 | 0.9 | 0.47 | 0.33 | 0.12 | 0.47 | 0.31 | 0.12 | |
| | | エキゾーストセンタ | | | | | | | | | | | | | | | | | | | | | | 82 (56) |
| プレッシャセンタ | 1/8 | M5×0.8 | 36 | 37 | | | | 41 | - | 0.36 | 0.39 | 0.10 | 0.59 [0.40] | 0.43 [0.33] | | | | | | | | | | 0.16 [0.11] |
| 10-SYJ3543 | | | | | | | | | | | | | | | | | | | | | | | | |
| 5ポート 直接配管形 | 2位置 | シングル | M3×0.5 | M3×0.5 | 36 | 37 | 41 | 0.9 | 0.58 [0.32] | 0.42 [0.33] | 0.18 [0.080] | 0.46 | 0.32 | 0.11 | | | | | | | | | | |
| | | ダブル | | | 53 | 55 | 63 | | | | | | | | | | | | | | | | | |
| | 3位置 | クローズドセンタ | | | 1/8 | M5×0.8 | 56 | | | | | | | | 58 | 66 | - | - | - | - | - | - | | |
| | | エキゾーストセンタ | | | | | | | | | | | | | | | | | | | | | | |
| プレッシャセンタ | 10-SYJ3133 | | | | | | | | | | | | | | | | | | | | | | | |
| 10-SYJ3223 | | | | | | | | | | | | | | | | | | | | | | | | |
| 注1) 4ポート ベース配管形 (マニホールド ベース専用) | 2位置 | シングル | 1/8 | M5×0.8 | 36 | 37 | 41 | - | - | - | - | - | - | | | | | | | | | | | |
| | | ダブル | | | 53 | 55 | 63 | | | | | | | | | | | | | | | | | |
| | 3位置 | クローズドセンタ | | | 10-SYJ3333 | | | | | | | | | | | | | | | | | | | |
| | | エキゾーストセンタ | | | | | | | | | | | | | | | | | | | | | | |
| プレッシャセンタ | 10-SYJ3433 | | | | | | | | | | | | | | | | | | | | | | | |
| 10-SYJ3533 | | | | | | | | | | | | | | | | | | | | | | | | |

注1) マニホールドベース専用。詳細はP.293を参照。
 注2) []内はノーマル位置の場合。エキゾーストセンタは4/2→5/3、プレッシャセンタは1→4/2。
 注3) ()内はサブプレートなしの値。
 注4) DCの場合の値。ACの場合はシングル:3g、ダブル・3位置:6gを加算してください。

方向制御機器

エアシリンダ

アクチュエータ

エアチャック

圧縮空気
清浄化機器

モジュラF.R.

圧力制御機器

管継手 & チューブ

駆動制御機器

圧カセイスツチ



型式表示方法

注) CE対応品はDC仕様のみです。

[オプション]

● 切換方式

| | |
|---|--------------|
| 1 | 2位置シングルソレノイド |
| 2 | 2位置ダブルソレノイド |
| 3 | 3位置クローズドセンタ |
| 4 | 3位置エキゾーストセンタ |
| 5 | 3位置プッシュセンタ |

● ランプ・サージ電圧保護回路

| | |
|-----|------------------------|
| 無記号 | ランプ・サージ電圧保護回路なし |
| S | サージ電圧保護回路付 |
| Z | ランプ・サージ電圧保護回路付 |
| R | サージ電圧保護回路付(無極性タイプ) |
| U | ランプ・サージ電圧保護回路付(無極性タイプ) |

※ACの場合、整流器でサージ電圧の発生を防止しているので“S”タイプはありません。
※R,UはDCのみです。
※節電回路付の場合、“Z”タイプのみです。

● ブラケット

無記号: ブラケットなし
F: ブラケット付

シングルの場合 (ブラケットの後付けはできません)
ダブルの場合

注) ・ダブルの場合ブラケットは組み付けられていません。
・シングルソレノイドのバルブにダブルソレノイド用のブラケットを使用される場合はブラケットなしの電磁弁の品番にブラケットの品番VJ3000-13-1を併記してください。
(例) 10-SYJ120-5M-M3 VJ3000-13-1

5ポート

(20形マニホールド)

● 定格電圧

| DC仕様 | CE対応 | AC仕様 (50/60Hz) | CE対応 |
|------|-------|------------------|------|
| 5 | DC24V | 1 AC100V | — |
| 6 | DC12V | 2 AC200V | — |
| V | DC6V | 3 AC110V[AC115V] | — |
| S | DC5V | 4 AC220V[AC230V] | — |
| R | DC3V | | |

※W□タイプはDCのみです。
注) CE対応品はDC仕様のみです。

直接配管形

ベース配管形 (4ポート)

ベース配管形 (5ポート)

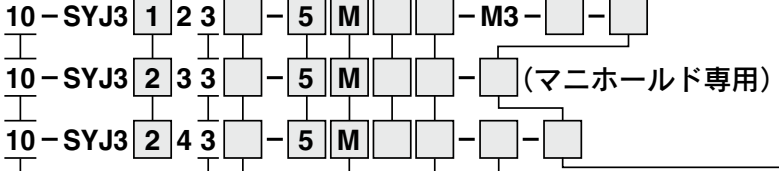

4ポート

(31,S31,32,S32形、マニホールド用)

5ポート

(サブプレート,41,S41,46、S46形マニホールド用)

● クリーンシリーズ

● ボディオプション

3: 主弁・パイロット弁 集合排気形

Rポート P,Eポート

● コイル仕様

| | |
|-----|----------------------|
| 無記号 | 標準 |
| T | 節電回路付 (DC24V, 12Vのみ) |

※ W□タイプには節電回路付はありません。

● マニュアル

無記号: ノンロックプッシュ式

D: プッシュターンロック式ドライバ操作形

E: プッシュターンロック式手操作形

● 配管口径

無記号: サブプレートなし

(ガasket・ビス付)

M5: M5ポートサブプレート付

● リード線取出し方法

| DC24V, 12V, 6V, 5V, 3V AC100V, 110V, 200V, 220V | | | | DC24V, 12V DC6V, 5V, 3V | |
|--|--------------------|--------------------|------------|----------------------------|--|
| グロメット | L形プラグコネクタ | M形プラグコネクタ | MN: リード線なし | M8コネクタ | |
| G: リード線 長さ300mm | L: リード線付 (長さ300mm) | M: リード線付 (長さ300mm) | MN: リード線なし | WO: コネクタ ケーブルなし | |
| H: リード線 長さ600mm | LN: リード線なし | LO: コネクタなし | MO: コネクタなし | W□: コネクタ ケーブル付 (注1) | |

※LN, MNタイプはソケット(2ヶ)付です。
※L, M型プラグコネクタのリード線長さについてはP.371をご参照ください。
※L, M型プラグコネクタのカバー付コネクタAss'yはP.374をご参照ください。
※M8コネクタのコネクタケーブルについてはP.374をご参照ください。
※IEC60947-5-2規格のM8コネクタもあります。詳しくは、P.369をご参照ください。
注1) □にはケーブル長さ記号が入ります。P.374を参照のうえ必ずご記入ください。

| | |
|-----|-------|
| 無記号 | — |
| Q | CE対応品 |

注) CE対応品はDC仕様のみです。

注) 直接配管形の電磁弁を単体で発注された場合には、マニホールド用取付ビス、ガasketは付属していませんので、必要の場合は別途手配してください。(詳しくはP.301をご参照ください。)

構造図

2位置シングル

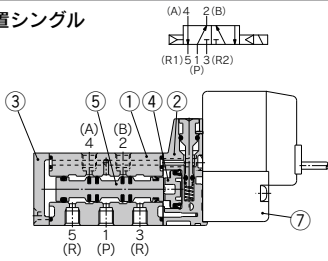

2位置ダブル

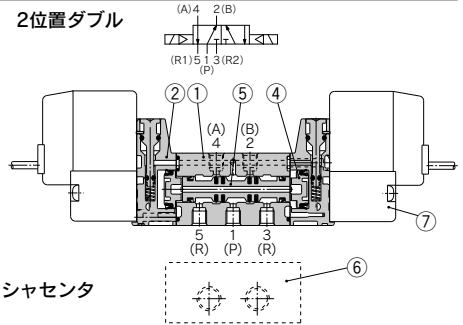

3位置クローズドセンタ/エキゾーストセンタ/プレッシャセンタ

3位置クローズドセンタ

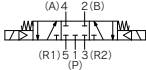

3位置エキゾーストセンタ

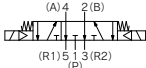

3位置プレッシャセンタ

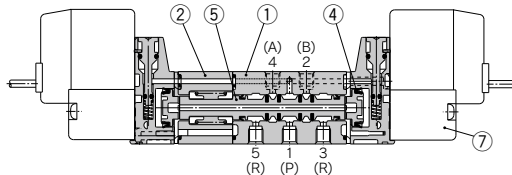
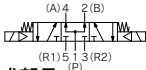

(本図はクローズドセンタタイプの場合)

構成部品

| 番号 | 部品名 | 材質 | 備考 |
|----|------------|--------------|------|
| 1 | ボディ | 亜鉛ダイカスト | ホワイト |
| 2 | ピストンプレート | 樹脂 | ホワイト |
| 3 | エンドカバー | 樹脂 | ホワイト |
| 4 | ピストン | 樹脂 | |
| 5 | スプール弁Ass'y | アルミニウム・H-NBR | |

交換部品

| 番号 | 部品名 | 品番 | 備考 |
|----|-----------|------------------|---------|
| 6 | サブプレート注1) | SYJ3000-22-1(-Q) | 亜鉛ダイカスト |
| 7 | パイロット弁 | V111(T-□□□) | |

※CE対応の場合は末尾に“-Q”を付けてください。

パイロット弁Ass'y品番表示方法

V111 □ — 5 G □

● コイル仕様

| 無記号 | 標準 |
|-----|-------------------------|
| T | 節電回路付 (DC24V, 12Vのみ) |

※W□タイプには節電回路付はありません。

● ランプ・サージ電圧保護回路

| 無記号 | ランプ・サージ電圧保護回路なし |
|-----|-----------------------|
| S | サージ電圧保護回路付 |
| Z | ランプ・サージ電圧保護回路付 |
| R | サージ電圧保護回路付(無極性タイプ) |
| U | ランプサージ電圧保護回路付(無極性タイプ) |

※ACの場合、整流器でサージ電圧の発生を防止しているのので“S”タイプはありません。
※R,UはDCのみです。
※節電回路付の場合、“Z”タイプのみです。

● 定格電圧

| | |
|---|------------------------------------|
| 5 | DC24V |
| 6 | DC12V |
| V | DC6V |
| S | DC5V |
| R | DC3V |
| 1 | AC100V/50/60Hz |
| 2 | AC200V/50/60Hz |
| 3 | AC110V/50/60Hz [AC115V/50/60Hz] |
| 4 | AC220V/50/60Hz [AC230V/50/60Hz] |

※W□タイプはDCのみです。
※CE対応品はDCのみです。

● リード線引出し方法

| | | |
|----|-------------------|--------------|
| G | グロメット(リード線長さ300m) | |
| H | グロメット(リード線長さ600m) | |
| L | L形プラグ | リード線付 |
| LN | コネクタ | リード線なし |
| LO | | コネクタなし |
| M | M形プラグ | リード線付 |
| MN | コネクタ | リード線なし |
| MO | | コネクタなし |
| WO | | コネクタケーブルなし |
| W□ | M8コネクタ | コネクタケーブル付注1) |

※M8コネクタのコネクタケーブルについてはP.374をご参照ください。
注1) □にはケーブル長さ記号が入ります。
P.374を参照のうえ必ずご記入ください。

注) V111は標準品にてCE対応のため、品番の末尾の“-Q”は不要です。

方向制御機器

エアシリンダ

ロータリアクチュエータ

エアチャック

圧縮空気清浄化機器

モジュラF.R.

圧力制御機器

管継手&チューブ

駆動制御機器

圧カセンサ

4・5ポートソレノイドバルブ 10-SYJ3000

2位置シングル

※[]はACの場合。

グロメット(G)、(H) : 10-SYJ3123-□□□□-M3

ブラケット付の場合 :
10-SYJ3123-□□□□-M3-F

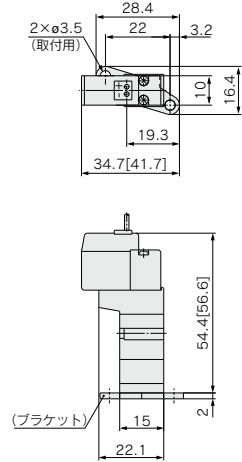
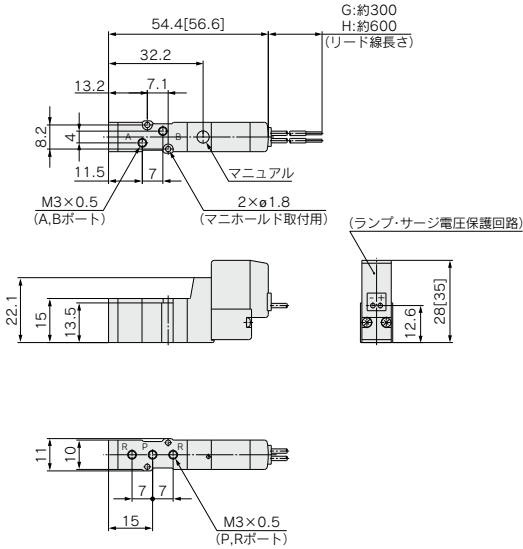

L形プラグコネクタ(L):
10-SYJ3123-□□□□-M3(-F)

M形プラグコネクタ(M):
10-SYJ3123-□□□□-M3(-F)

M8コネクタ(WO):
10-SYJ3123-□□□□-M3(-F)

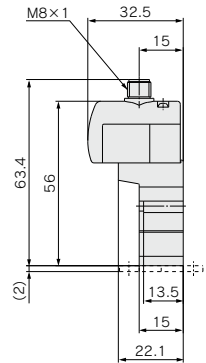
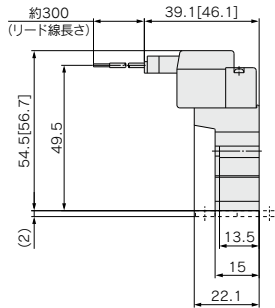
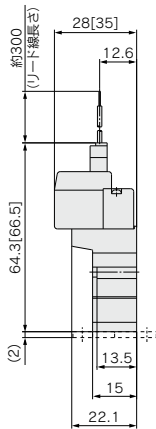

※コネクタケーブルの寸法図は、P.375をご参照ください。

2位置ダブル

※[]はACの場合。

グロメット(G)、(H) : 10-SYJ3223-□□□□-M3(-F)

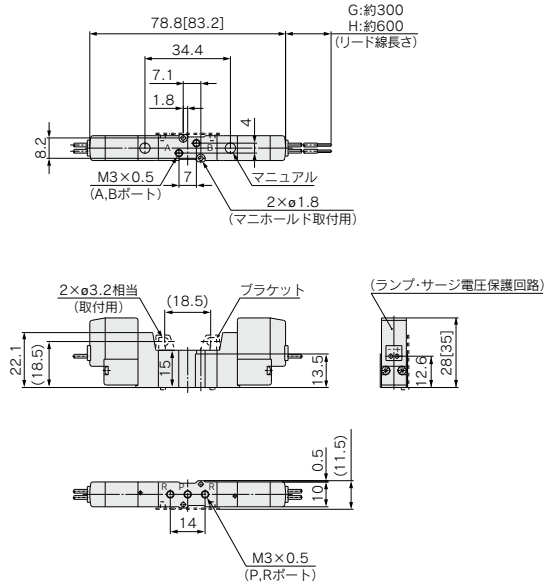

L形プラグコネクタ(L):
10-SYJ3223-□□□□-M3(-F)

M形プラグコネクタ(M):
10-SYJ3223-□□□□-M3(-F)

M8コネクタ(WO):
10-SYJ3223-□□□□-M3(-F)

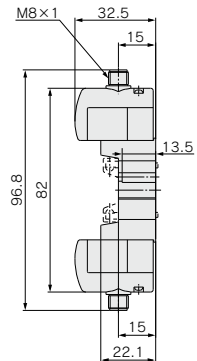
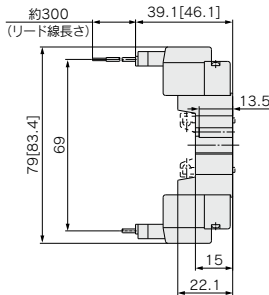
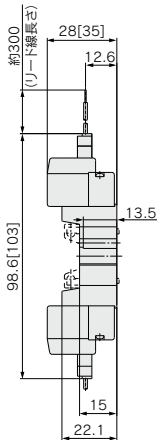

※コネクタケーブルの寸法図は、P.375をご参照ください。

方向制御機器

エアシリンダ

ロータリ
アクチュエータ

エアチャック

圧縮空気
浄化機器

モジュラ
F.R.

圧力制御機器

管継手 & チューブ

駆動制御機器

圧力スイッチ

4・5ポートソレノイドバルブ 10-SYJ3000

3位置クローズドセンタ・エキゾーストセンタ・プレッシャセンタ

※[]はACの場合。

グロメット(G),(H) : 10-SYJ3 $\frac{3}{4}$ 23-□ $\frac{G}{H}$ □□-M3(-F)

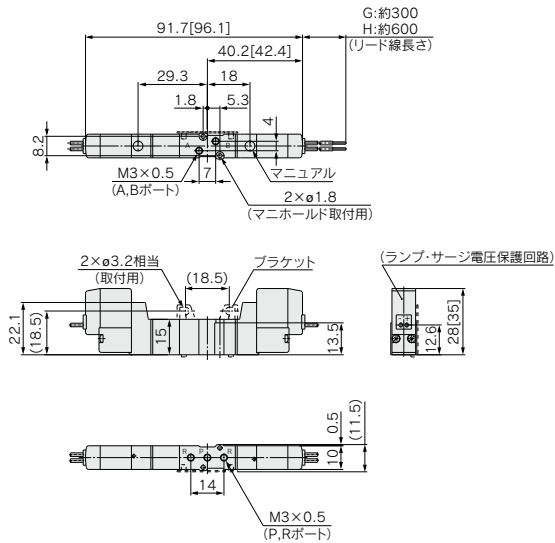

L形プラグコネクタ(L):

10-SYJ3 $\frac{3}{4}$ 23-□□□-M3(-F)

M形プラグコネクタ(M):

10-SYJ3 $\frac{3}{4}$ 23-□□□-M3(-F)

M8コネクタ(WO):

10-SYJ3 $\frac{3}{4}$ 23-□WO□□-M3(-F)

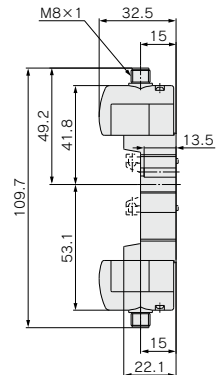
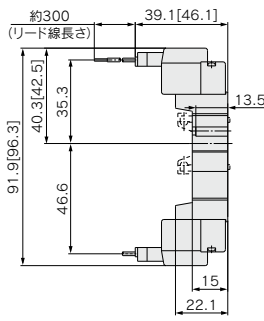
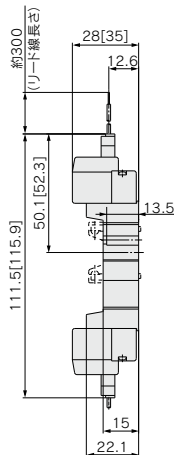

※コネクタケーブルの寸法図は、P.375をご参照ください。

2位置シングル

※[]はACの場合。

グロメット(G),(H) : 10-SYJ3143-□□^G□□-M5

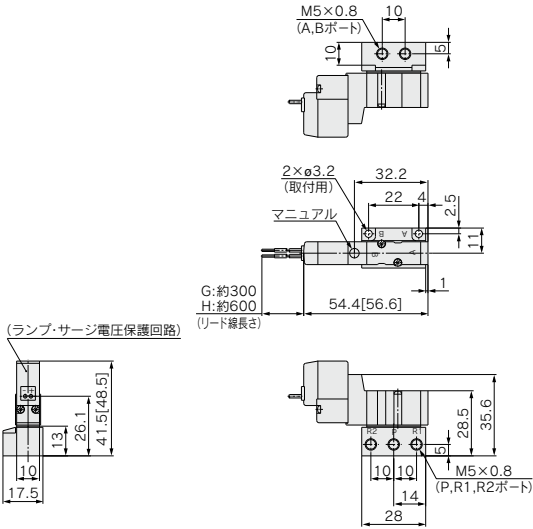

L形プラグコネクタ(L):
10-SYJ3143-□□L□□-M5

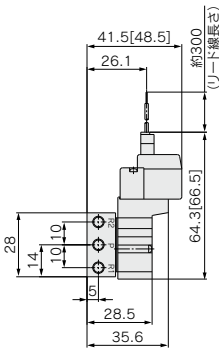

M形プラグコネクタ(M):
10-SYJ3143-□□M□□-M5

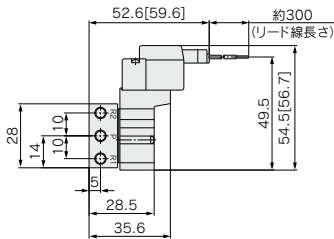

M8コネクタ(WO):
10-SYJ3143-□□WO□□-M5

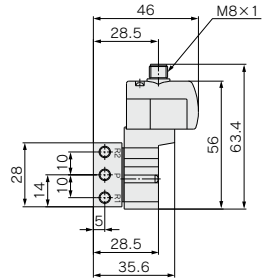

※コネクタケーブルの寸法図は、P.375をご参照ください。

4・5ポートソレノイドバルブ 10-SYJ3000

2位置ダブル

※[]はACの場合。

グロメット(G),(H) : 10-SYJ3243-□^G□□□-M5

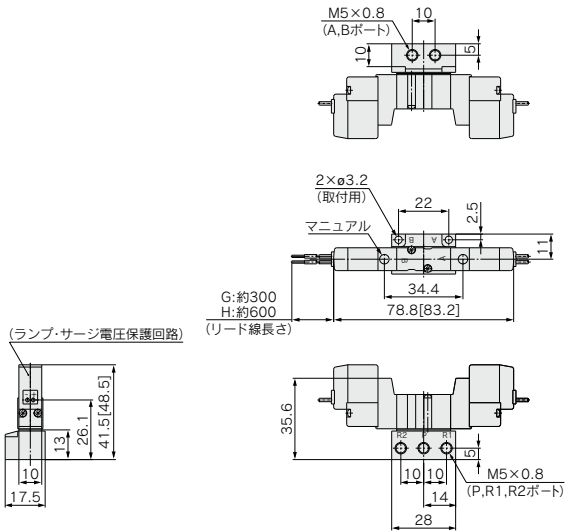

L形プラグコネクタ(L):
10-SYJ3243-□L□□□-M5

M形プラグコネクタ(M):
10-SYJ3243-□M□□□-M5

M8コネクタ(WO):
10-SYJ3243-□WO□□□-M5

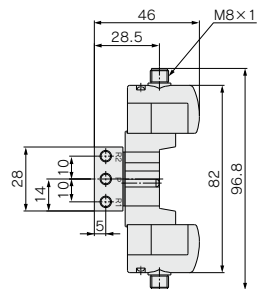
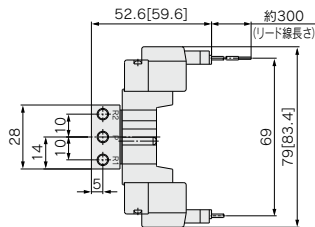
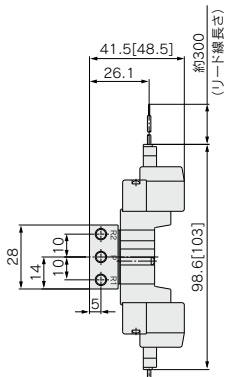

※コネクタケーブルの寸法図は、P.375をご参照ください。

3位置クローズドセンタ・エキゾーストセンタ・プレッシャセンタ

※[]はACの場合。

グロメット(G),(H) : 10-SYJ3 $\frac{3}{4}$ 43-□ $\frac{1}{2}$ □□-M5

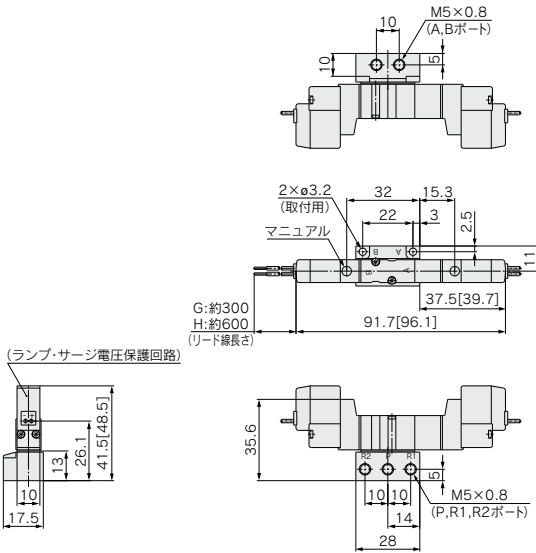

L形プラグコネクタ(L):
10-SYJ3 $\frac{3}{4}$ 43-□L□□-M5

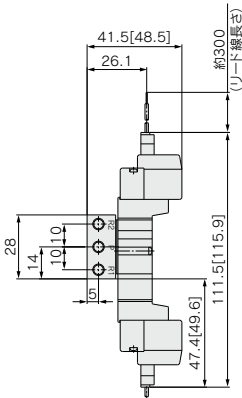

M形プラグコネクタ(M):
10-SYJ3 $\frac{3}{4}$ 43-□M□□-M5

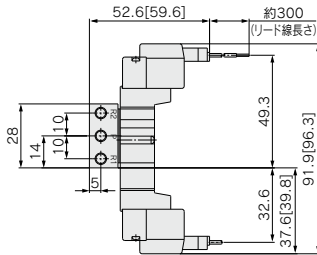

M8コネクタ(WO):
10-SYJ3 $\frac{3}{4}$ 43(R)-□WO□□-M5□

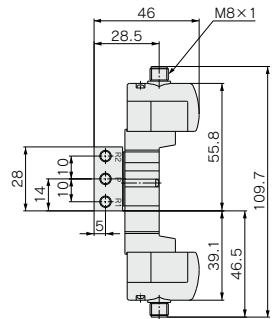

※コネクタケーブルの寸法図は、P.375をご参照ください。

方向制御機器

エアシリンダ

ロータリアクチュエータ

エアチャック

圧縮空気清浄化機器

モジュラF.R.

圧力制御機器

管継手 & チューブ

駆動制御機器

圧カセリサ

10-SYJ3000 Series マニホールド仕様



標準マニホールド

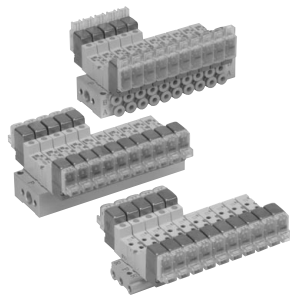

マニホールド仕様

| 型式 | | 20型 | 31型・S31型 | 32型・S32型 | 41型・S41型 | 46型・S46型 |
|-----------------|--------|--------------|----------|-----------------------|----------|-------------------|
| マニホールド形式 | | 単一ベース形 Bマウント | | | | |
| P(SUP)・R(EXH)方式 | | 共通SUP・EXH | | | | 共通SUP・個別EXH |
| バルブ連数 | | 2~20連 | | | | |
| A・Bポート配管仕様 | 場所 | バルブ | ベース | | | |
| | 方向 | 上 | 横 | | | |
| 管接続口径 | P・Rポート | M5×0.8 | | 1/8 | | P:1/8 R:M5×0.8 |
| | A・Bポート | M3×0.5 | | M5×0.8,C4(φ4ワンタッチ管継手) | | |

流量特性表

| マニホールド型式 | | 管接続口径 1(P),5/3(R)ポート 2(B),4(A)ポート | | 流量特性 | | | | | | 有効断面積 (mm ²) | | |
|--------------------|-------------------------------|---|--------|-------------------------------|------|-------|-------------------------------|-------|-------|-----------------------------|-------|---|
| | | | | 1→4/2 (P→A/B) | | | 4/2→5/3 (A/B→R) | | | | | |
| | | | | C (dm ³ /s-bar) | b | Cv | C (dm ³ /s-bar) | b | Cv | | | |
| 直接配管形 内部パイロット用 | 10-SS5YJ3-20型 | 10-SYJ3□23 | M5×0.8 | M3×0.5 | - | - | - | - | - | - | 0.9 | |
| | 10-SS5YJ3-31 _{S31} 型 | 10-SYJ3□33 | M5×0.8 | M3×0.5 | - | - | - | - | - | - | 0.9 | |
| ベース配管形 内部パイロット用 | 10-SS5YJ3-32-M5型 | 10-SYJ3□33 | 1/8 | M5×0.8 | C4 | 0.25 | 0.19 | 0.060 | 0.32 | 0.25 | 0.077 | - |
| | C4 | | | | 0.25 | 0.18 | 0.059 | 0.30 | 0.27 | 0.075 | - | |
| | C4 | | | | 0.24 | 0.21 | 0.057 | 0.27 | 0.18 | 0.062 | - | |
| | C4 | | | | 0.24 | 0.21 | 0.057 | 0.27 | 0.18 | 0.062 | - | |
| | 10-SS5YJ3-41-M5型 | 10-SYJ3□43 | 1/8 | M5×0.8 | C4 | 0.32 | 0.25 | 0.081 | 0.33 | 0.19 | 0.079 | - |
| | C4 | | | | 0.32 | 0.28 | 0.079 | 0.35 | 0.24 | 0.084 | - | |
| | C4 | | | | 0.33 | 0.29 | 0.082 | 0.34 | 0.17 | 0.081 | - | |
| | C4 | | | | 0.32 | 0.27 | 0.079 | 0.34 | 0.24 | 0.084 | - | |
| | 10-SS5YJ3-46-M5型 | 10-SYJ3□43 | 1/8 | M5×0.8 | C4 | 0.20 | 0.25 | 0.048 | 0.10 | 0.12 | 0.024 | - |
| | C4 | | | | 0.21 | 0.27 | 0.050 | 0.21 | 0.13 | 0.047 | - | |
| C4 | 0.20 | | | | 0.25 | 0.048 | 0.19 | 0.16 | 0.024 | - | | |
| C4 | 0.22 | | | | 0.34 | 0.057 | 0.10 | 0.090 | 0.024 | - | | |

注) マニホールドベース取付時の値。2位置タイプ単独作動の場合。

マニホールド型式表示方法(手配例)

マニホールドに搭載するバルブおよびブランキングプレートAss'yをマニホールドベース型式と併記してご指示ください。

(例)

- 10-SS5YJ3-20-03 …… 1ヶ(マニホールドベース)
- 10-SS5YJ3-S41-03-C4 …… 1ヶ(マニホールドベース)
- * 10-SYJ3123-5G-M3 …… 2ヶ(バルブ)
- * 10-SYJ3143-5LZ …… 2ヶ(バルブ)
- * SYJ3000-21-12A …… 1ヶ(ブランキングプレートAss'y)
- * SYJ3000-21-12A …… 1ヶ(ブランキングプレートAss'y)

↳ **印は組込み記号です。*印を搭載する電磁弁の品番の初めに付けてください。

※マニホールド仕様書をご利用ください。



注) CE対応品はDC仕様の
みです。 [オプション]

フラットケーブルマニホールド

- 外部からの結線を一括してワンタッチ配線
- すっきりとした外観

フラットケーブルタイプは、マニホールドベースで個々のバルブの配線をプリント基板上で行って、外部からの配線を26極MILタイプコネクタで一括ワンタッチ配線できます。

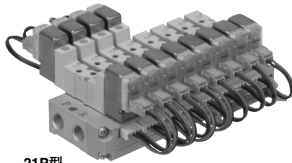

21P型

フラットケーブルマニホールド仕様

| 型式 | | 21P型 | 32P型 |
|-----------------|--------|--|-------------------------|
| マニホールド形式 | | 単一ベース形Bマウント | |
| P(SUP)・R(EXH)方式 | | 共通SUP・共通EXH | |
| バルブ連数 | | 4~12連 | |
| A・Bポート 配管仕様 | 場所 | バルブ | ベース |
| | 方向 | 上 | 横 |
| 管接続口径 | P・Rポート | 1/8 | |
| | A・Bポート | M3×0.5 | M5×0.8, C4 (ø4ワンタッチ管継手) |
| 適用フラットケーブルコネクタ | | ソケット：26極MILタイプ、ストレインリリーフ付 (MIL-C-83503準拠品) | |
| 内部配線 | | +COM、-COM共用 (Zタイプは+COMのみの対応) | |
| 注2) 定格電圧 | | DC24V、DC12V、AC100V、AC110V | |

注1) 配線ユニットの耐電圧仕様はJISCO704の1種相当。
注2) CE対応品はDCのみです。

流量特性表

| マニホールド型式 | 管接続口径 | 流量特性 | | | | | | 有効断面積 (mm ²) | |
|--------------------|------------------------------|-----------------------------|---------------|----------------------------|------|----------------------------|------|--------------------------|-------|
| | | 1→4/2(P→A/B) 4/2→5/3(A/B→R) | | | | | | | |
| | | 1(P, 5/3(R)ポート) | 2(B, 4(A)ポート) | C (dm ³ /s-bar) | Cv | C (dm ³ /s-bar) | Cv | | |
| 直接配管形 内部パイロット用 | 10-SS5YJ3-21P型 10-SYJ3-21 | 1/8 | M3×0.5 | - | - | - | - | 0.9 | |
| ベース配管形 内部パイロット用 | 10-SS5YJ3-32P-M5型 10-SYJ3-32 | 1/8 | M5×0.8 | 0.25 | 0.19 | 0.060 | 0.32 | 0.25 | 0.077 |
| | 10-SS5YJ3-32P-C4型 10-SYJ3-33 | | C4 | 0.25 | 0.18 | 0.059 | 0.3 | 0.27 | 0.075 |

注) マニホールドベース取付時の値。2位置タイプ単独作動の場合。

マニホールド型式表示方法

- 10-SS5YJ3-32P-07-C4(-Q) …1ヶ(マニホールドベース) *SYJ3000-21-13A(-Q) …1ヶ(プランキングプレートAss'y)
 - * 10-SYJ3133-5LOU(-Q) ……3ヶ(バルブ) *SY3000-37-28A ……3ヶ(コネクタAss'y)
 - * 10-SYJ3233-5LOU(-Q) ……3ヶ(バルブ) *SY3000-37-29A ……3ヶ(コネクタAss'y)
- ※印は組込み記号です。*印を搭載する電磁弁等の品番の初めに付けてください。

注) バルブとマニホールド間を結線するコネクタAss'y品番(下表)を併記してください。

バルブ型式表示方法

注) CE対応品はDC仕様のみです。 [オプション]

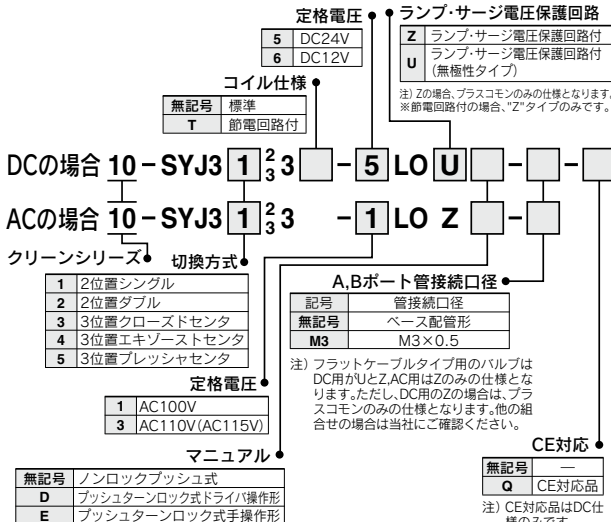

コネクタAss'y品番

DC12、24V用

| | |
|--------------------|---------------|
| シングルソレノイド用 | SY3000-37-28A |
| ダブルソレノイド 3位置タイプ | SY3000-37-29A |

AC100V用

| | |
|--------------------|---------------|
| シングルソレノイド用 | SY3000-37-46A |
| ダブルソレノイド 3位置タイプ | SY3000-37-47A |

AC110V(AC115V)用

| | |
|--------------------|---------------|
| シングルソレノイド用 | SY3000-37-54A |
| ダブルソレノイド 3位置タイプ | SY3000-37-55A |

方向制御機器

エアシリンダ

アクチュエータ

エアチャック

圧縮空気清浄化機器

モジュラF.R.

圧力制御機器

管継手&チューブ

駆動制御機器

圧カセリサツ

EX510ゲートウェイ方式シリアル伝送システム

EX510シリアル配線対応マニホールド仕様

| 型式 | | 21SA型 | 32SA型 |
|-----------------|--------|--------------|---------------------------|
| マニホールド形式 | | 単一ベース形 Bマウント | |
| P(SUP)・R(EXH)方式 | | 共通SUP・共通EXH | |
| バルブ連数 | | 4~16連 | |
| A,Bポート | 場所 | バルブ | ベース |
| 配管仕様 | 方向 | 上 | 横 |
| 管接続口径 | P・Rポート | 1/8 | |
| | A・Bポート | M3×0.5 | M5×0.8、C4 (ø4ワンタッチ管継手) |
| 定格電圧 | | DC24V | |

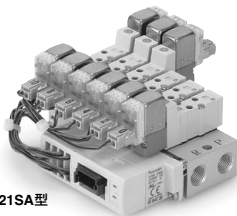

21SA型

流量特性表

| マニホールド型式 | | 管接続口径 | 流量特性 | | | | | | 有効断面積 (mm ²) | |
|-----------------|--------------------|-----------------|---------------|----------------------------|------|----------------|----------------------------|------|--------------------------|-------|
| | | | 1→4/2(P→A/B) | | | 4/2→5/3(A/B→R) | | | | |
| 直接配管形 | 内部パイロット用 | 1(P), 5/3(R)ポート | 2(R), 4(A)ポート | C (dm ³ /s-bar) | b | Cv | C (dm ³ /s-bar) | b | Cv | |
| 10-SS5YJ3-21SA型 | 10-SYJ3□23 | 1/8 | M3×0.5 | - | - | - | - | - | - | 0.9 |
| ベース配管形 | 10-SS5YJ3-32SA-M5型 | 1/8 | M5×0.8 C4 | 0.25 | 0.19 | 0.060 | 0.32 | 0.25 | 0.077 | - |
| 内部パイロット用 | 10-SS5YJ3-32SA-C4型 | | | 10-SYJ3□33 | 0.25 | 0.18 | 0.059 | 0.3 | 0.27 | 0.075 |

注) マニホールドベース取付時の値。2位置タイプ単独作動の場合。

マニホールド型式表示方法

| | |
|----------------------|-----------------------|
| 10-SS5YJ3-21SA-06 | 1set(21SA型6連マニホールド品番) |
| * 10-SYJ3123-5LOU-M3 | 4set(シングルソレノイド品番) |
| * 10-SYJ3223-5LOU-M3 | 2set(ダブルソレノイド品番) |

↓ *印は組込み記号ですので、必ず搭載する電磁弁等の品番の初めに付けてください。

マニホールドベースの品番の下に搭載するバルブおよびオプションの品番を併記してください。配列が複雑になる場合にはマニホールド仕様書にてご指示ください。なお、EX510対応マニホールドは連数により使用するコネクタAss'yのリード線長さが異なりますので、電磁弁(プランキングプレート含む)および、コネクタAss'yを組立てた状態での出荷が標準仕様となります。搭載する電磁弁等を必ず併記してください。

方向制御機器

エアシリンダ

ロータリ
アクチュエータ

エアチャック

圧縮空気
清浄化機器

モジュラF.R.

圧力制御機器

管継手 & チューブ

駆動制御機器

圧カセット
圧力センサ

10-SYJ3000 series

EX510ゲートウェイ方式シリアル伝送システム
直接配管形マニホールド



EX510シリーズは、生産の中止を予定しています。新規設備／装置の設計の際は、他のシリーズ (EX260/EX600) の使用をご検討ください。

マニホールド型式表示方法

10-SS5YJ3-21SA [] - 04 - [] - []

クリーンシリーズ

SIユニット仕様

| | |
|-----|---------------|
| 無記号 | NPN出力 (+COM.) |
| N | PNP出力 (-COM.) |

バルブ連数

| 記号 | 連数 | 備考 |
|----|-----|------------------------------|
| 04 | 4連 | 注1)ダブル配線仕様 |
| ∴ | ∴ | |
| 08 | 8連 | 注2)配列指定 (ソレノイドの数16個まで対応可) |
| 04 | 4連 | |
| ∴ | ∴ | |
| 16 | 16連 | |

・ブランキングプレートAss'yの数も含まれます。
注1) ダブル配線仕様: シングルソレノイドを使用すると制御信号に空番ができます。信号に空番を作りたくない場合は配列指定で発注してください。
注2) 配列指定: 配線仕様をマニホールド仕様書でご指示ください。(シングルソレノイドの配線を指示した場所には、ダブル3位置のバルブは使用できなくなりますのでご注意ください。)

CE対応

| | |
|-----|-------|
| 無記号 | — |
| Q | CE対応品 |

P,Rポートねじの種類

| 無記号 | Rc |
|-----|------|
| 00F | G |
| 00N | NPT |
| 00T | NPTF |

SIユニット品番体系表

| 記号 | SIユニット仕様 | SIユニット品番 | 掲載ページ |
|-----|---------------|------------|-------|
| 無記号 | NPN出力 (+COM.) | EX510-S001 | WEB |
| N | PNP出力 (-COM.) | EX510-S101 | カタログ |

EX510ゲートウェイ方式シリアル伝送システムの詳細につきましては、ホームページ「WEBカタログおよび」取扱説明書をご確認ください。取扱説明書は当社ホームページからダウンロード願います。
<http://www.smcworld.com>

バルブ型式表示方法

10-SYJ3 [] 23 [] - 5LO [] - M3 - []

クリーンシリーズ

コイル仕様

| | |
|-----|-------|
| 無記号 | 標準品 |
| T | 節電回路付 |

定格電圧: DC24V

ランプ・サージ電圧保護回路

| | |
|---|-------------------------|
| Z | ランプ・サージ電圧保護回路付 |
| U | ランプ・サージ電圧保護回路付 (無極性タイプ) |

※節電回路付の場合は"Z"タイプのみです。

マニュアル

| | |
|-----|------------------------|
| 無記号 | ノンロックプッシュ式 |
| D | プッシュターンロック式 ドライバ操作形 |
| E | プッシュターンロック式 手操作形 |

切換方式

| | |
|---|-------------|
| 1 | 2位置シングル |
| 2 | 2位置ダブル |
| 3 | 3位置クロズセンタ |
| 4 | 3位置エキソストセンタ |
| 5 | 3位置プレッシュセンタ |

A,Bポート
管接続口径

CE対応

| | |
|-----|-------|
| 無記号 | — |
| Q | CE対応品 |

マニホールドアセンブリの表示方法(手配例)

表示例

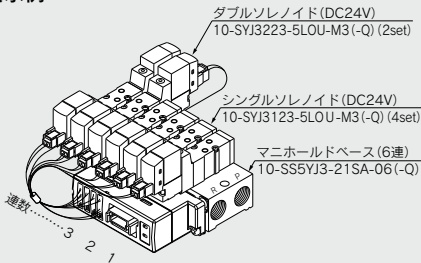

10-S55YJ3-21SA-06 (-Q) …… 1set (21SA型6連マニホールド品番)
* 10-SYJ3123-5LOU-M3 (-Q) …… 4set (シングルソレノイド品番)
* 10-SYJ3223-5LOU-M3 (-Q) …… 2set (ダブルソレノイド品番)
* 印は箱組み記号ですので、必ず搭載する電磁弁等の品番の初めに付けてください。

マニホールドベースの品番の下に搭載するバルブおよびオプションの品番を併記してください。配列が複雑になる場合にはマニホールド仕様書にてご指示ください。なお、EX510対応マニホールドは連数により使用するコネクタAss'yのリード線長さが異なりますので、電磁弁(ブランキングプレート含む)および、コネクタAss'yを組立てた状態での出荷が標準仕様となります。搭載する電磁弁等必ず併記してください。

10-SYJ3000 series

EX510ゲートウェイ方式シリアル伝送システム
ベース配管形マニホールド



[オプション]

EX510シリーズは、生産の中止を予定しています。新規設備／装置の設計の際は、他のシリーズ（EX260/EX600）の使用をご検討ください。

マニホールド型式表示方法

10-SS5YJ3-32SA-04-M5

↓ クリーンシリーズ

↓ SIユニット仕様

| 無記号 | NPN出力(+COM.) |
|-----|--------------|
| N | PNP出力(-COM.) |

↓ ハルプ連数

| 記号 | 連数 | 備考 |
|----|-----|------------------------------|
| 04 | 4連 | 注1)ダブル配線仕様 |
| 08 | 8連 | |
| 04 | 4連 | 注2)配列指定 (ソレノイドの数16個まで対応可) |
| 08 | 8連 | |
| 16 | 16連 | |

・ブランキングプレート Ass'yの数も含まれます。
注1) ダブル配線仕様: シングルソレノイドを使用すると制御信号に空番ができます。信号に空番を作りたくない場合は配列指定で発注してください。

注2) 配列指定: 配線仕様をマニホールド仕様書でご指示ください。(シングルソレノイドの配線を指示した場所には、ダブル-3位置のハルプは使用できなくなりますのでご注意ください。)

↓ P,Rポートねじの種類

| 無記号 | Rc |
|-----|------|
| F | G |
| N | NPT |
| T | NPTF |

↓ CE対応

| 無記号 | — |
|-----|-------|
| Q | CE対応品 |

↓ A,Bポート管接続口径

| M5 | M5×0.8 |
|----|----------------|
| C4 | φ4ワンタッチ管継手 |
| N3 | φ5/32"ワンタッチ管継手 |

SIユニット品番体系表

| 記号 | SIユニット仕様 | SIユニット品番 | 掲載ページ |
|-----|--------------|------------|-------------|
| 無記号 | NPN出力(+COM.) | EX510-S001 | WEB カタログ |
| N | PNP出力(-COM.) | EX510-S101 | |

EX510ゲートウェイ方式シリアル伝送システムの詳細につきましては、ホームページWEBカタログおよび「取扱説明書」をご確認ください。取扱説明書は当社ホームページからダウンロード願います。
<http://www.smcworld.com>

ハルプ型式表示方法

10-SYJ3 1 33 -5LO Z -

↓ クリーンシリーズ

↓ コイル仕様

| 無記号 | 標準品 |
|-----|-------|
| T | 節電回路付 |

定格電圧: DC24V

↓ ランプ・サージ電圧保護回路

| Z | ランプ・サージ電圧保護回路付 |
|---|----------------------------|
| U | ランプ・サージ電圧保護回路付 (無極性タイプ) |

※節電回路付の場合は"Z"タイプのみです。

↓ マニュアル

| 無記号 | ノンロックプッシュ式 |
|-----|------------------------|
| D | プッシュターンロック式 ドライバ操作形 |
| E | プッシュターンロック式 手操作形 |

↓ 切換方式

| 1 | 2位置シングル |
|---|--------------|
| 2 | 2位置ダブル |
| 3 | 3位置クローズドセンタ |
| 4 | 3位置エキゾーストセンタ |
| 5 | 3位置プレッシャセンタ |

↓ CE対応

| 無記号 | — |
|-----|-------|
| Q | CE対応品 |

マニホールドアセンブリの表示方法(手配例)

表示例

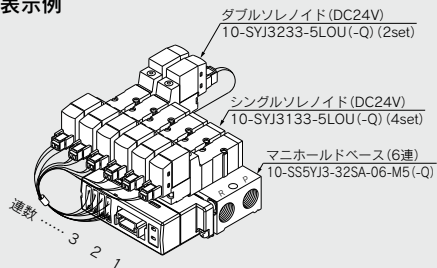

連数 3 2 1

- 10-SS5YJ3-32SA-06-M5(-Q).....1set(32SA型6連マニホールド品番)
 - * 10-SYJ3133-5LOU(-Q).....4set(シングルソレノイド品番)
 - * 10-SYJ3233-5LOU(-Q).....2set(ダブルソレノイド品番)
- ※印は組込み記号ですので、必ず搭載する電磁弁等の品番の初めに付けてください。

マニホールドベースの品番の下に搭載するハルプおよびオプションの品番を併記してください。配列が複雑になる場合にはマニホールド仕様書にてご指示ください。なお、EX510対応マニホールドは連数により使用するコネクタ Ass'y のリード線長さが異なりますので、電磁弁(ブランキングプレート含む)および、コネクタ Ass'y を組立てた状態で出荷が標準仕様となります。搭載する電磁弁等を必ず併記してください。

方向制御機器

エアシリンダ

ロータリーアクチュエータ

エアチャック

圧縮空気清浄化機器

モジュラF.R.

圧力制御機器

管継手&チューブ

駆動制御機器

圧力センサ

4・5ポートソレノイドバルブ 10-SYJ3000



注) CE対応品はDC仕様の
みです。 [オプション]

個別配線

共通SUP・共通EXH方式

注) 10連以上の場合には、Pポート両側から加圧し、両側のRポートより排気してください。41型を除く。

20型(5ポート・直接配管形用)

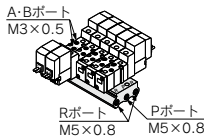

型式表示方法

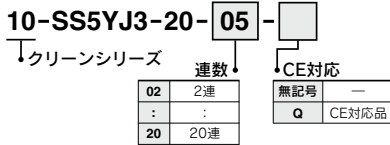

適用電磁弁
10-SYJ3□23-□□□□-M3(-Q)

適用ブランキングプレート
Ass'y
P.302をご参照願います。

31型(4ポート・ベース配管形用)

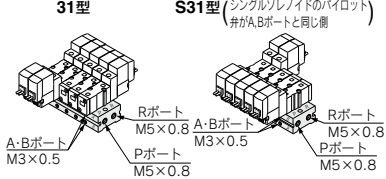

型式表示方法

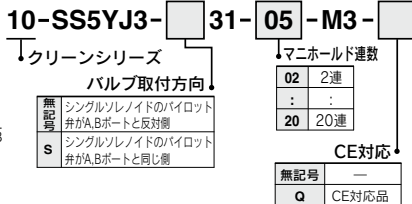

適用電磁弁
10-SYJ3□33-□□□□(-Q)

適用ブランキングプレート
Ass'y
P.302をご参照願います。

32型(4ポート・ベース配管形用)

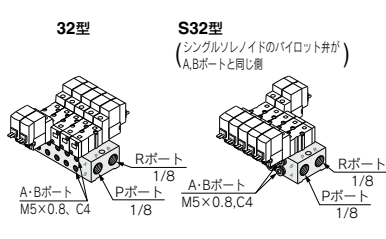

型式表示方法

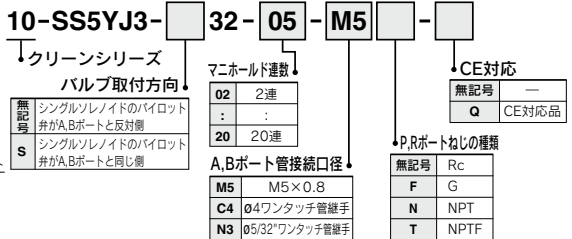

適用電磁弁
10-SYJ3□43-□□□□(-Q)

適用ブランキングプレート
Ass'y
P.302をご参照願います。

41型(5ポート・ベース配管形用)

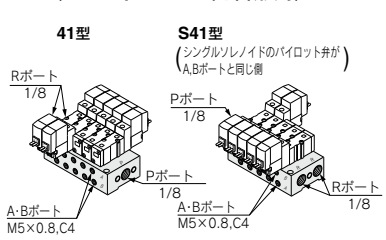

型式表示方法

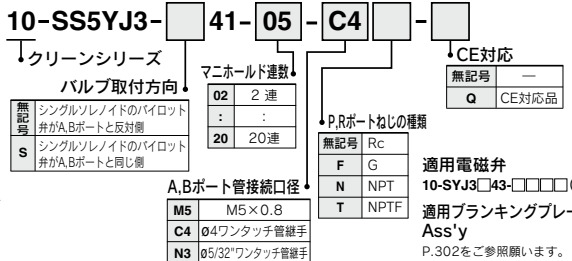

適用電磁弁
10-SYJ3□43-□□□□(-Q)

適用ブランキングプレート
Ass'y
P.302をご参照願います。

共通SUP・個別EXH方式

注) 10連以上の場合には、Pポート両側から加圧してください。

46型(5ポート・ベース配管形用)

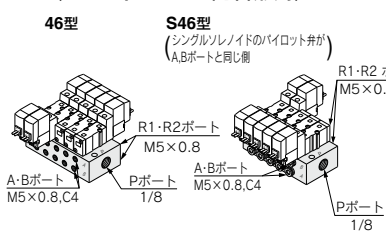

型式表示方法

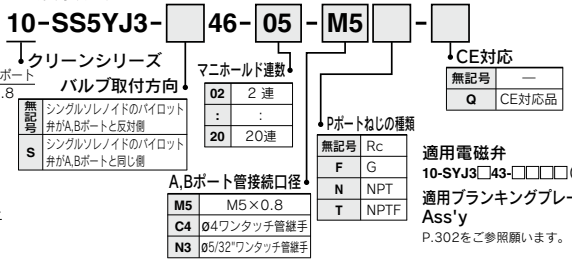

適用電磁弁
10-SYJ3□43-□□□□(-Q)

適用ブランキングプレート
Ass'y
P.302をご参照願います。



注) CE対応品はDC仕様のみです。 [オプション]

フラットケーブルタイプマニホールド

共通SUP・共通EXH方式

注) 10連以上の場合には、Pポート両側から加圧し、両側のRポートより排気してください。

21P型(5ポート・直接配管形用)

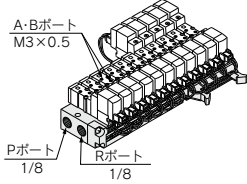

型式表示方法

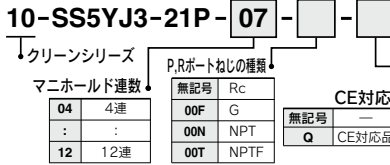

適用電磁弁

P.294をご参照願います。

適用コネクタAss'y

P.294をご参照願います。

適用ブランキングプレートAss'y

P.302をご参照願います。

32P型(4ポート・ベース配管形用)

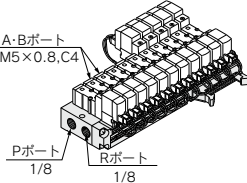

型式表示方法

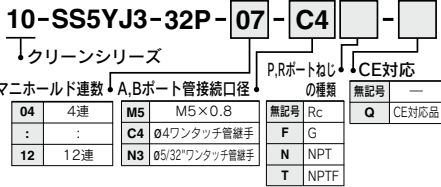

適用電磁弁

P.294をご参照願います。

適用コネクタAss'y

P.294をご参照願います。

適用ブランキングプレートAss'y

P.302をご参照願います。

EX510ゲートウェイ方式シリアル伝送システム



21SA型(5ポート・直接配管形用)

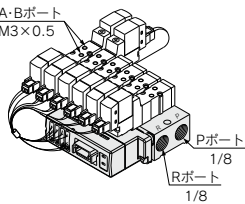

型式表示方法

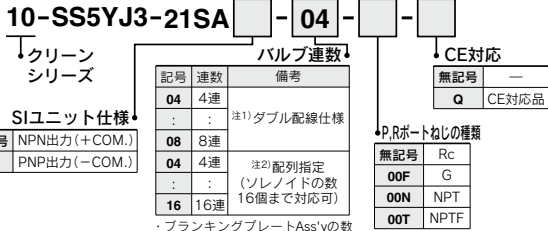

・ブランキングプレートAss'yの数も含まれます。

注1) ダブル配線仕様: シングルソレノイドを使用すると制御信号に空番ができます。信号に空番を作りたくない場合は配列指定で発注してください。

注2) 配列指定: 配線仕様をマニホールド仕様書でご指示ください。(シングルソレノイドの配線を指示した場所には、ダブル・3位置のバルブは使用できなくなりますのでご注意ください。)

適用電磁弁

P.297をご参照願います。

適用ブランキングプレートAss'y

P.302をご参照願います。

32SA型(4ポート・ベース配管形用)

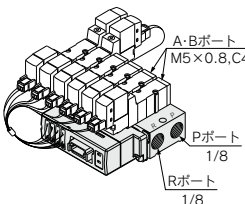

型式表示方法



・ブランキングプレートAss'yの数も含まれます。

注1) ダブル配線仕様: シングルソレノイドを使用すると制御信号に空番ができます。信号に空番を作りたくない場合は配列指定で発注してください。

注2) 配列指定: 配線仕様をマニホールド仕様書でご指示ください。(シングルソレノイドの配線を指示した場所には、ダブル・3位置のバルブは使用できなくなりますのでご注意ください。)

適用電磁弁

P.298をご参照願います。

適用ブランキングプレートAss'y

P.302をご参照願います。

方向制御機器

エアシリンダ

アクチュエータ

エアチャック

圧縮空気清浄化機器

モジュラF.R.

圧力制御機器

管継手&チューブ

駆動制御機器

圧力センサー

4・5ポートソレノイドバルブ 10-SYJ3000

10-SYJ3000シリーズのマニホールドベースに3ポート・10-SYJ300を混合取付する場合

10-SYJ3000シリーズのマニホールドに3ポート・10-SYJ300シリーズを混合取付することが可能です。

①10-SS5YJ3-20、10-SS5YJ3-21P、10-SS5YJ3-21SA型の場合

3ポート弁取付時に不要となるマニホールドベース上のRポートをゴム製のプラグ(SYJ3000-33-1)で塞ぐことにより可能です。

適用電磁弁：10-SYJ312M形、10-SYJ322M形

②10-SS5YJ3-31、-S31、10-SS5YJ3-32、-S32型

10-SS5YJ3-32SA、10-SS5YJ3-46、-S46型

10-SS5YJ3-32P型の場合

3ポート弁がそのまま取付可能です。ただし3ポート弁のAポートはマニホールドベースのBポートになります。

適用電磁弁：10-SYJ314M形、10-SYJ324M形

③10-SS5YJ3-41、-S41型の場合

3ポート弁取付時に不要となるマニホールドベース上のRポートをゴム製のプラグ(SYJ3000-33-1)で塞ぐことにより可能です。ただし3ポート弁のAポートはマニホールドベースのBポートになります。

適用電磁弁：10-SYJ314M形、10-SYJ324M形

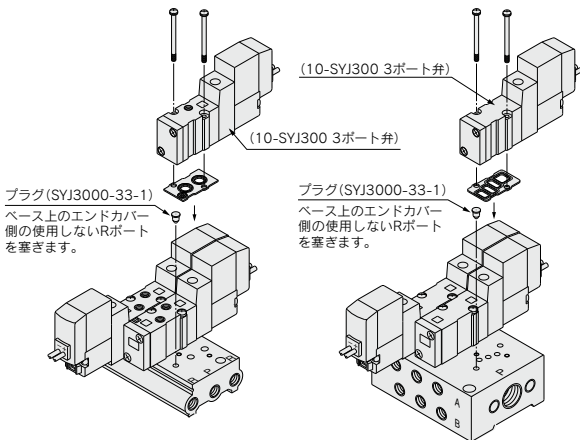

10-SS5YJ3-20型

10-SS5YJ3-41型

"B"ポートが3ポート弁のAポートになります。

⚠ 注意

取付ねじ締付トルク

M1.7:0.12N・m

電磁弁、ガスケット、オプションの組付向きに注意してください。

電磁弁、マニホールドガスケット、マニホールドベースの組合せ

5ポート直接配管形
(10-SYJ3□23(-Q)形)

4ポートベース配管形
(10-SYJ3□33(-Q)形)

5ポートベース配管形
(10-SYJ3□43(-Q)形)

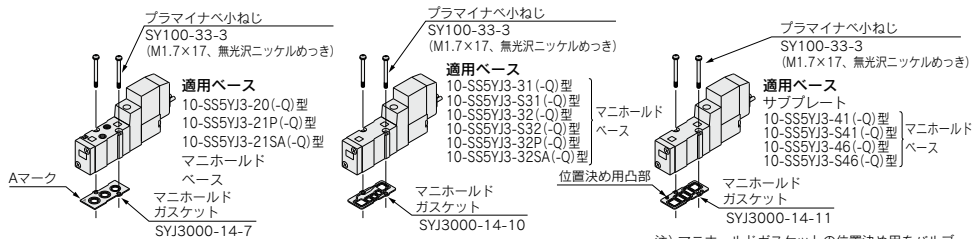

注) マニホールドガスケットの位置決め用をバルブボディの穴部に確実に挿入してください。

10-SYJ3□33形と10-SYJ3□43形の見分け方

10-SYJ3□33形
(4ポート)

10-SYJ3□43形
(5ポート)

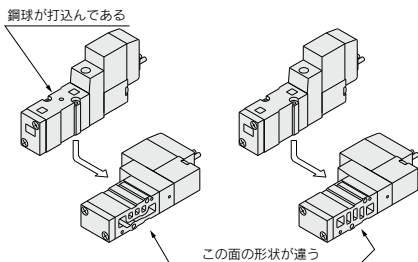

ブランキングプレートAss'y、マニホールドベース組合せ

ブランキングプレートAss'y
SYJ3000-21-12A(-Q)

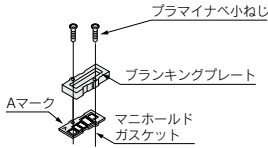

適用ベース

- 10-SS5YJ3-20(-Q)型
 - 10-SS5YJ3-21SA(-Q)型
 - 10-SS5YJ3-41(-Q)型
 - 10-SS5YJ3-S41(-Q)型
 - 10-SS5YJ3-46(-Q)型
 - 10-SS5YJ3-S46(-Q)型
 - 10-SS5YJ3-31(-Q)型
 - 10-SS5YJ3-S31(-Q)型
 - 10-SS5YJ3-32(-Q)型
 - 10-SS5YJ3-S32(-Q)型
 - 10-SS5YJ3-32SA(-Q)型
- マニホールドベース
- 注) 10-SS5YJ3-31(-Q)型
-S31(-Q)型
-32(-Q)型
-S32(-Q)型
-32SA(-Q)型
- のマニホールドベース

にはSYJ3000-14-12のマニホールドガスケットを使用することが可能です。

ブランキングプレートAss'y
SYJ3000-21-13A(-Q)

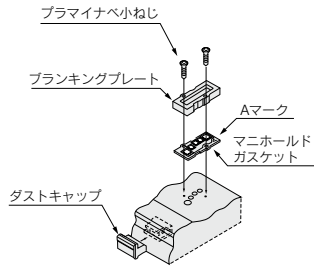

適用ベース

- 10-SS5YJ3-21P(-Q)型
 - 10-SS5YJ3-32P(-Q)型
- マニホールドベース

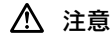

注意

取付ねじ締付トルク

M1.7:0.12N・m

電磁弁、ガスケット、オプションの組付向きに注意してください。

方向制御機器

エアシリンダ

ロータリアクチュエータ

エアチャック

圧縮空気清浄化機器

モジュラF.R.

圧力制御機器

管継手&チューブ

駆動制御機器

圧カセンサ

4・5ポートソレノイドバルブ 10-SYJ3000

20型マニホールド：上配管／10-SS5YJ3-20-連数

※[]はACの場合。

グローメット(G)

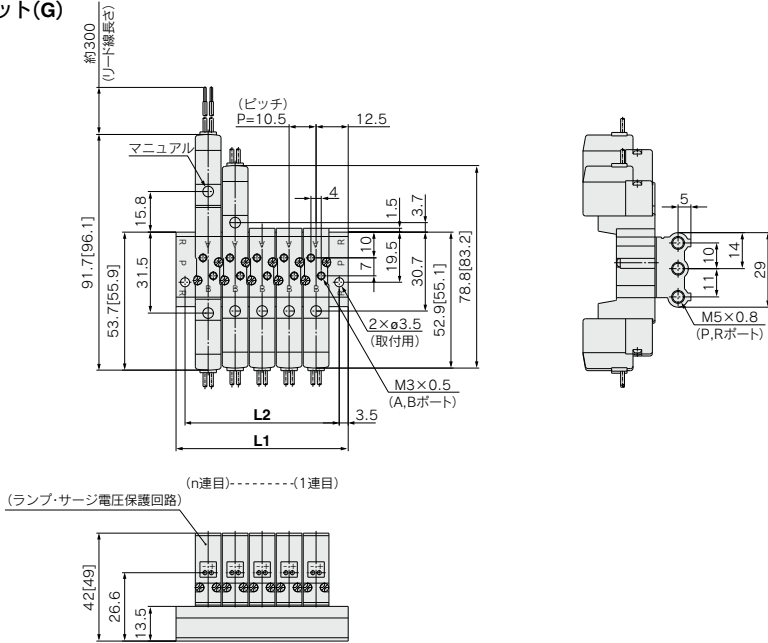

L形プラグコネクタ(L)

M形プラグコネクタ(M)

M8コネクタ(WO)

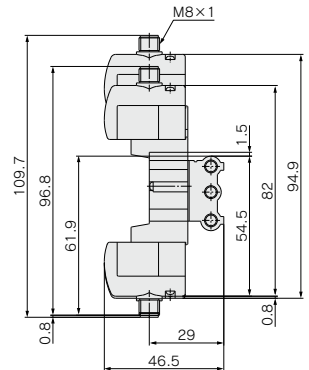
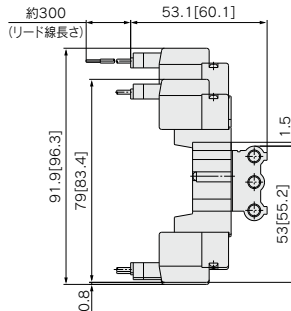
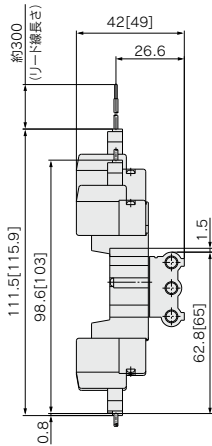

※コネクタケーブルの寸法図は、P.375をご参照ください。

| 連数 n | 2連 | 3 | 4 | 5 | 6 | 7 | 8 | 9 | 10 | 11 | 12 | 13 | 14 | 15 | 16 | 17 | 18 | 19 | 20連 |
|------|------|----|------|----|------|----|------|-----|-------|-----|-------|-----|-------|-----|-------|-----|-------|-----|-------|
| L1 | 35.5 | 46 | 56.5 | 67 | 77.5 | 88 | 98.5 | 109 | 119.5 | 130 | 140.5 | 151 | 161.5 | 172 | 182.5 | 193 | 203.5 | 214 | 224.5 |
| L2 | 28.5 | 39 | 49.5 | 60 | 70.5 | 81 | 91.5 | 102 | 112.5 | 123 | 133.5 | 144 | 154.5 | 165 | 175.5 | 186 | 196.5 | 207 | 217.5 |

31型マニホールド：横配管／10-SS5YJ3-31-**連数**-M3

※[]はACの場合。

グロメット(G)

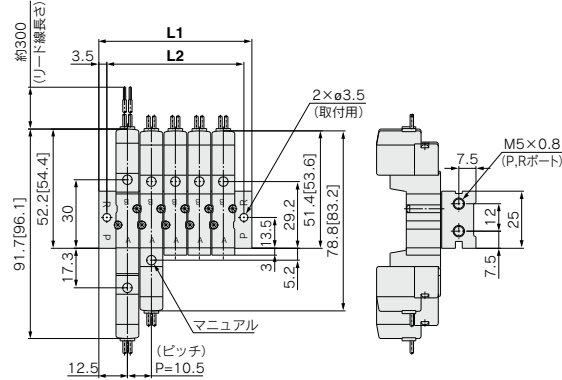

S31型マニホールド：横配管 (シングルソレノイドのPポートがA, Bポートと同じ側)
10-SS5YJ3-S31-**連数**-M3

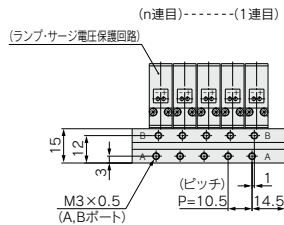
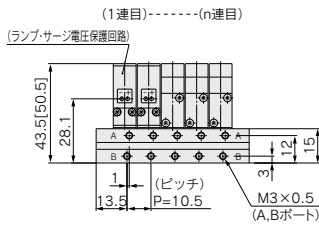
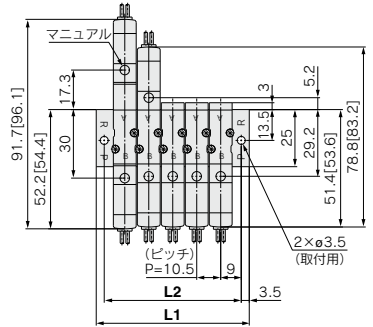

L形プラグコネクタ(L)

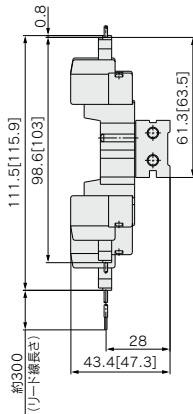

M形プラグコネクタ(M)

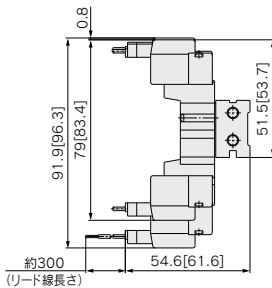

M8コネクタ(WO)

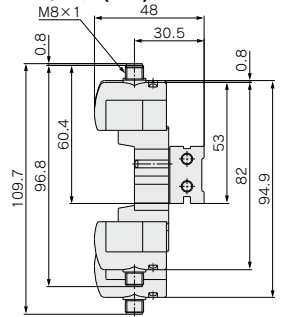

※コネクタケーブルの寸法図は、P.375をご参照ください。

| 連数 n | 2連 | 3 | 4 | 5 | 6 | 7 | 8 | 9 | 10 | 11 | 12 | 13 | 14 | 15 | 16 | 17 | 18 | 19 | 20連 |
|------|------|----|------|----|------|----|------|-----|-------|-----|-------|-----|-------|-----|-------|-----|-------|-----|-------|
| L1 | 35.5 | 46 | 56.5 | 67 | 77.5 | 88 | 98.5 | 109 | 119.5 | 130 | 140.5 | 151 | 161.5 | 172 | 182.5 | 193 | 203.5 | 214 | 224.5 |
| L2 | 28.5 | 39 | 49.5 | 60 | 70.5 | 81 | 91.5 | 102 | 112.5 | 123 | 133.5 | 144 | 154.5 | 165 | 175.5 | 186 | 196.5 | 207 | 217.5 |

方向制御機器

エアシリンダ

ロケータリ
アクチュエータ

エアチャック

圧縮空気
清浄化機器

モジュラード・R

圧力制御機器

管継手 & チューブ

駆動制御機器

圧カセリ
スイッチ

4-5ポートソレノイドバルブ 10-SYJ3000

32型マニホールド：横配管／10-SS5YJ3-32-**連数**-M5, **C4**
N3 □

※[]はACの場合。

グロメット(G)
M5の場合

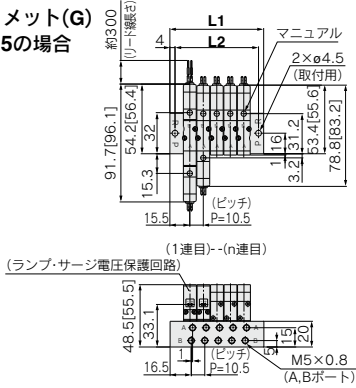

C4
N3 □の場合(ワンタッチ管継手内蔵)

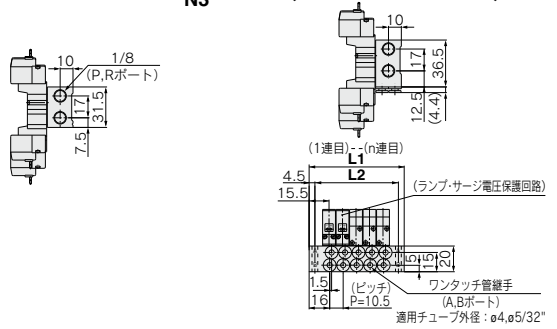

L形プラグコネクタ(L)

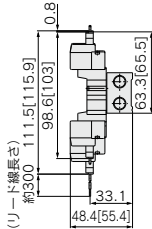

M形プラグコネクタ(M)

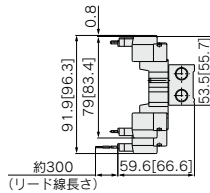

M8コネクタ(WO)

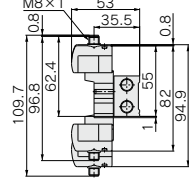

※コネクタケーブルの寸法図は、P.375をご参照ください。

S32型マニホールド：横配管(シングルソレノイドのパイロット弁が)／10-SS5YJ3-S32-**連数**-M5, **C4**
N3 □

M5の場合

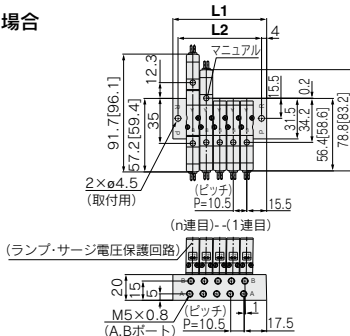

C4
N3 □の場合(ワンタッチ管継手内蔵)

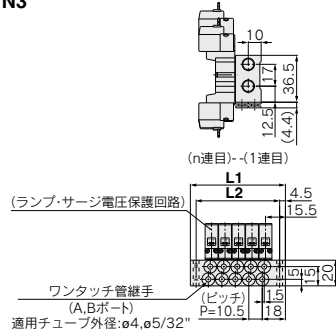

10-SS5YJ3-32, S32-**連数**-M5の場合

| 連数 n | 2連 | 3 | 4 | 5 | 6 | 7 | 8 | 9 | 10 | 11 | 12 | 13 | 14 | 15 | 16 | 17 | 18 | 19 | 20連 |
|------|------|----|------|----|------|----|-------|-----|-------|-----|-------|-----|-------|-----|-------|-----|-------|-----|-------|
| L1 | 41.5 | 52 | 62.5 | 73 | 83.5 | 94 | 104.5 | 115 | 125.5 | 136 | 146.5 | 157 | 167.5 | 178 | 188.5 | 199 | 209.5 | 220 | 230.5 |
| L2 | 33.5 | 44 | 54.5 | 65 | 75.5 | 86 | 96.5 | 107 | 117.5 | 128 | 138.5 | 149 | 159.5 | 170 | 180.5 | 191 | 201.5 | 212 | 222.5 |

10-SS5YJ3-32, S32-**連数**-C4の場合

| 連数 n | 2連 | 3 | 4 | 5 | 6 | 7 | 8 | 9 | 10 | 11 | 12 | 13 | 14 | 15 | 16 | 17 | 18 | 19 | 20連 |
|------|------|----|------|----|------|----|-------|-----|-------|-----|-------|-----|-------|-----|-------|-----|-------|-----|-------|
| L1 | 42.5 | 53 | 63.5 | 74 | 84.5 | 95 | 105.5 | 116 | 126.5 | 137 | 147.5 | 158 | 168.5 | 179 | 189.5 | 200 | 210.5 | 221 | 231.5 |
| L2 | 33.5 | 44 | 54.5 | 65 | 75.5 | 86 | 96.5 | 107 | 117.5 | 128 | 138.5 | 149 | 159.5 | 170 | 180.5 | 191 | 201.5 | 212 | 222.5 |

41型マニホールド：横配管／10-SS5YJ3-41-**連数**-M5, **C4**, **N3**□

※[]はACの場合。

グロメット(G)
M5の場合

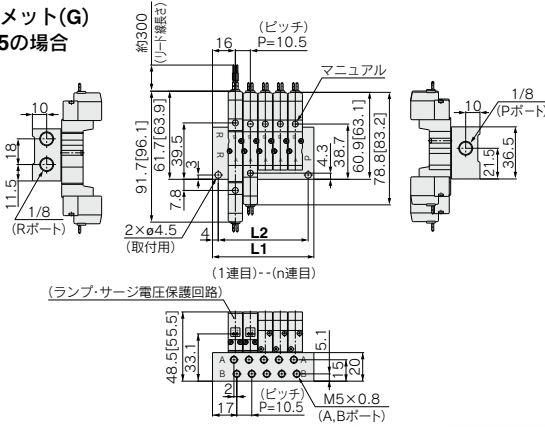

C4□
N3□の場合(ワンタッチ管継手内蔵)

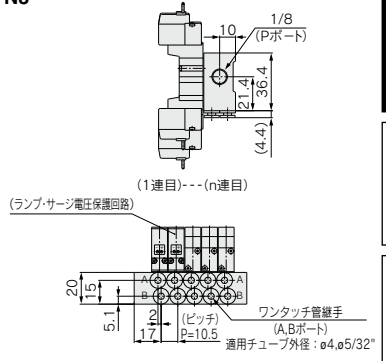

L形プラグコネクタ(L)

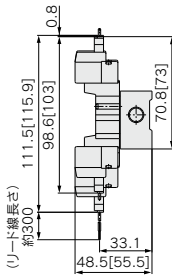

M形プラグコネクタ(M)

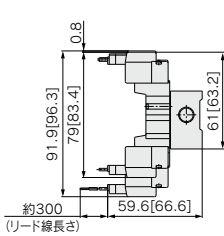

M8コネクタ(WO)

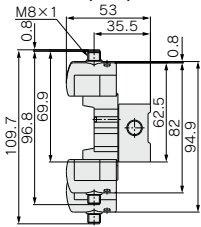

※コネクタケーブルの寸法図は、P.375をご参照ください。

S41型マニホールド：横配管(シングルソレノイドのバイロット弁がA、Bポートと同じ間)／10-SS5YJ3-S41-**連数**-M5, **C4**, **N3**□

M5の場合

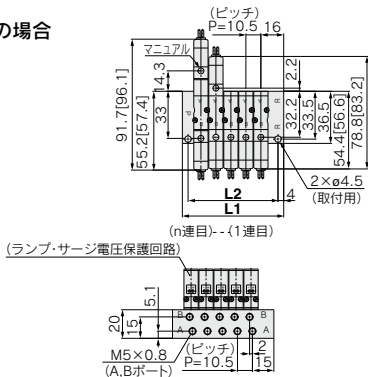

C4□
N3□の場合(ワンタッチ管継手内蔵)

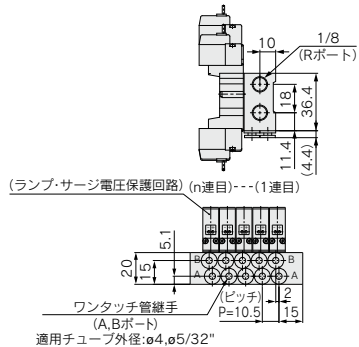

| 連数 n | 2連 | 3 | 4 | 5 | 6 | 7 | 8 | 9 | 10 | 11 | 12 | 13 | 14 | 15 | 16 | 17 | 18 | 19 | 20連 |
|------|------|----|------|----|------|----|-------|-----|-------|-----|-------|-----|-------|-----|-------|-----|-------|-----|-------|
| L1 | 39.5 | 50 | 60.5 | 71 | 81.5 | 92 | 102.5 | 113 | 123.5 | 134 | 144.5 | 155 | 165.5 | 176 | 186.5 | 197 | 207.5 | 218 | 228.5 |
| L2 | 31.5 | 42 | 52.5 | 63 | 73.5 | 84 | 94.5 | 105 | 115.5 | 126 | 136.5 | 147 | 157.5 | 168 | 178.5 | 189 | 199.5 | 210 | 220.5 |

方向制御機器

エアシリンダ

アクチュエータ

エアチャック

圧縮空気
清浄化機器

モジュラF.R.

圧力制御機器

管継手&チューブ

駆動制御機器

圧カセイス

4.5ポートソレノイドバルブ 10-SYJ3000

46型マニホールド：横配管／10-SS5YJ3-46-**連数**-M5, **C4**
N3□

※[]はACの場合。

グロメット(G)
M5の場合

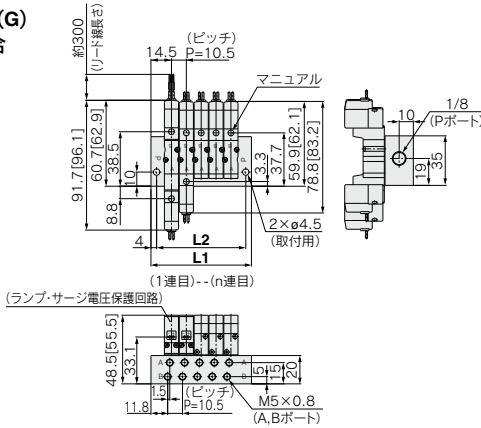

C4
N3□の場合(ワンタッチ管継手内蔵)

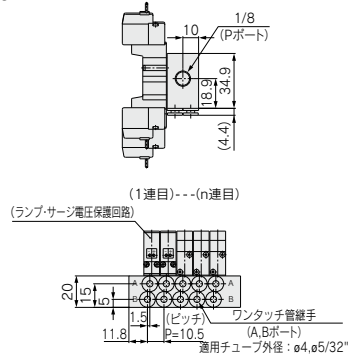

L形プラグコネクタ(L)

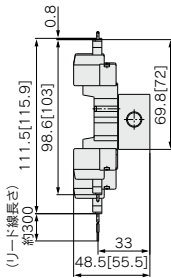

M形プラグコネクタ(M)

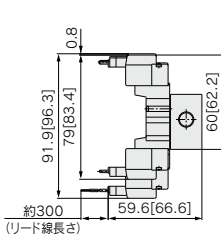

M8コネクタ(WO)

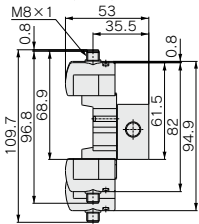

※コネクタケーブルの寸法図は、P.375をご参照ください。

S46型マニホールド：横配管(シングルソレノイドのパイロット弁が)／10-SS5YJ3-S46-**連数**-M5, **C4**
N3□

M5の場合

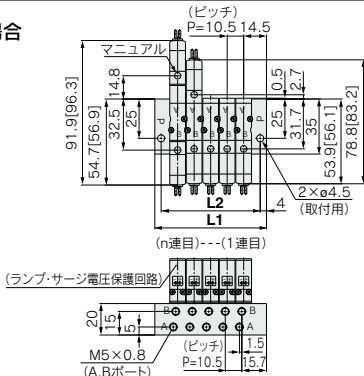

C4
N3□の場合(ワンタッチ管継手内蔵)

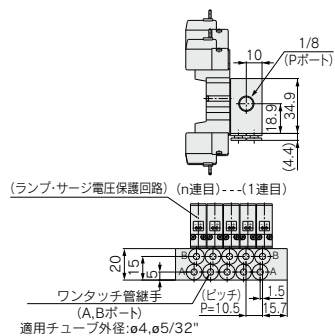

| 連数 n | 2連 | 3 | 4 | 5 | 6 | 7 | 8 | 9 | 10 | 11 | 12 | 13 | 14 | 15 | 16 | 17 | 18 | 19 | 20連 |
|------|------|----|------|----|------|----|-------|-----|-------|-----|-------|-----|-------|-----|-------|-----|-------|-----|-------|
| L1 | 39.5 | 50 | 60.5 | 71 | 81.5 | 92 | 102.5 | 113 | 123.5 | 134 | 144.5 | 155 | 165.5 | 176 | 186.5 | 197 | 207.5 | 218 | 228.5 |
| L2 | 31.5 | 42 | 52.5 | 63 | 73.5 | 84 | 94.5 | 105 | 115.5 | 126 | 136.5 | 147 | 157.5 | 168 | 178.5 | 189 | 199.5 | 210 | 220.5 |

フラットケーブルマニホールド

※ []はACの場合。

10-SS5YJ3-21P-**連数-00** □

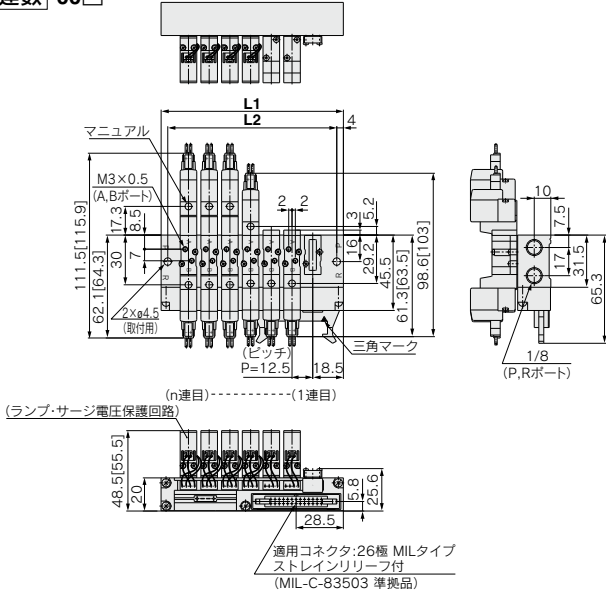

方向制御機器

エアシリンダ

アクチュエータ

エアチャック

圧縮空気清浄化機器

10-SS5YJ3-32P-**連数-M5, C4** □
M5の場合

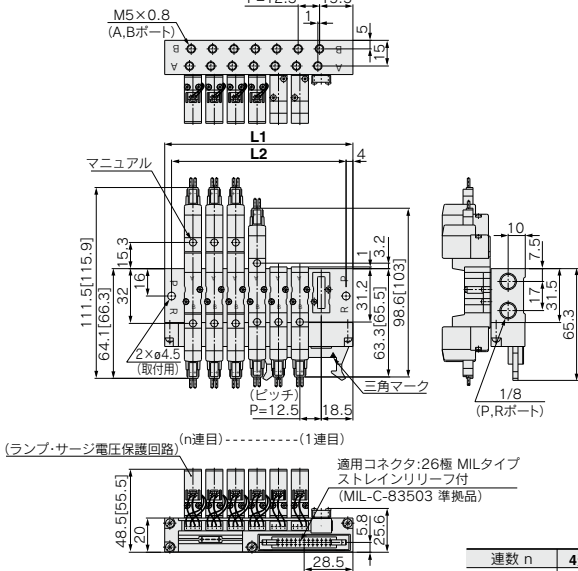

C4 □ の場合 (ワンタッチ管継手内蔵)

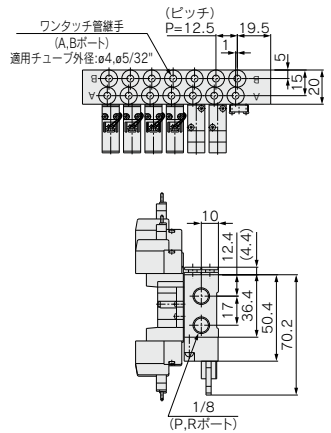

モジュラー

圧力制御機器

管継手 & チューブ

駆動制御機器

圧カセンサ

| 連数 n | 4連 | 5 | 6 | 7 | 8 | 9 | 10 | 11 | 12連 |
|------|------|----|------|-----|-------|-----|-------|-----|-------|
| L1 | 72.5 | 85 | 97.5 | 110 | 122.5 | 135 | 147.5 | 160 | 172.5 |
| L2 | 64.5 | 77 | 89.5 | 102 | 114.5 | 127 | 139.5 | 152 | 164.5 |

4・5ポートソレノイドバルブ 10-SYJ3000

EX510ゲートウェイ方式シリアル伝送システム

10-SYJ3000:10-SS5YJ3-21SA□-**連数**-□

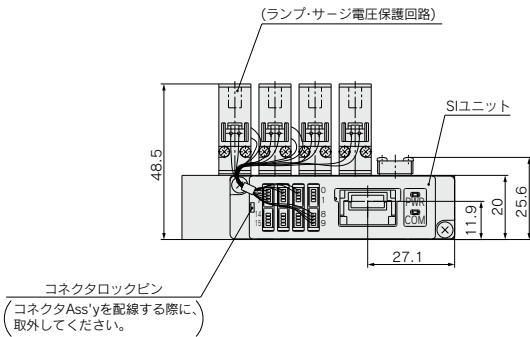
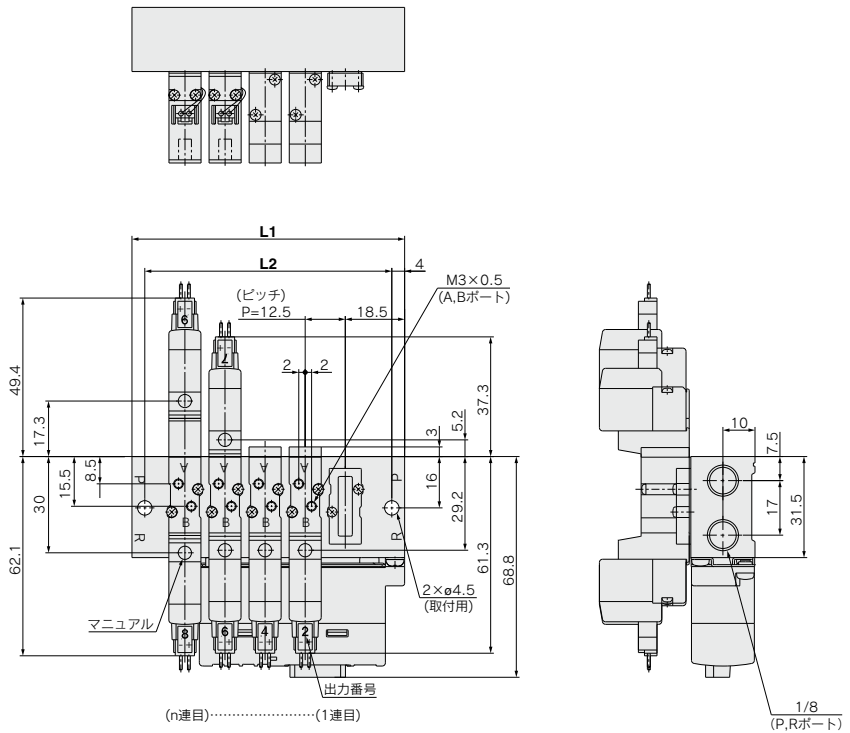

| 連数n | 4連 | 5 | 6 | 7 | 8 | 9 | 10 | 11 | 12 | 13 | 14 | 15 | 16連 |
|-----|------|----|------|-----|-------|-----|-------|-----|-------|-----|-------|-----|-------|
| L1 | 72.5 | 85 | 97.5 | 110 | 122.5 | 135 | 147.5 | 160 | 172.5 | 185 | 197.5 | 210 | 222.5 |
| L2 | 64.5 | 77 | 89.5 | 102 | 114.5 | 127 | 139.5 | 152 | 164.5 | 177 | 189.5 | 202 | 214.5 |

EX510ゲートウェイ方式シリアル伝送システム

10-SYJ3000:10-SS5YJ3-32SA□-**連数**-M5, **C4**, **N3**□

※□の場合(ワンタッチ管継手内蔵)

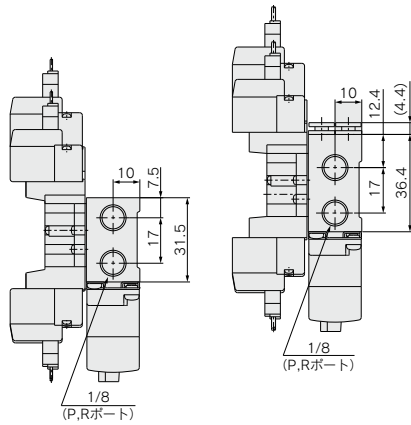
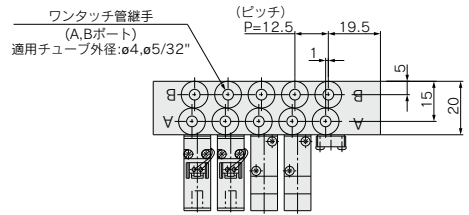
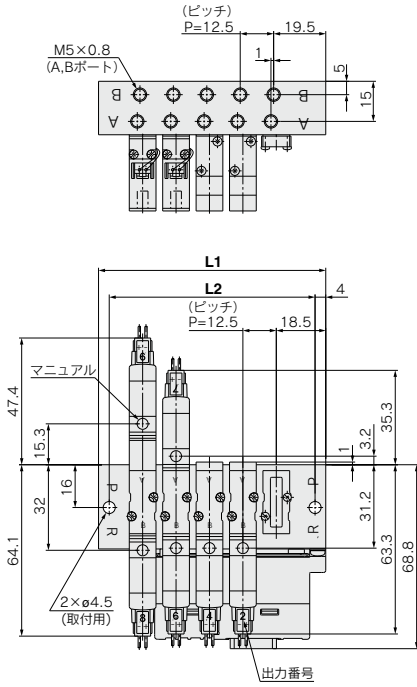

(n連目).....(1連目)

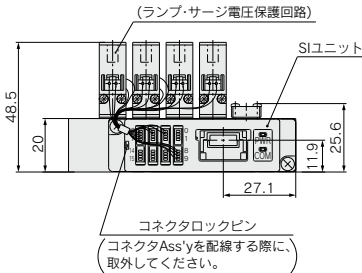

| 連数n | 4連 | 5 | 6 | 7 | 8 | 9 | 10 | 11 | 12 | 13 | 14 | 15 | 16連 |
|-----|------|----|------|-----|-------|-----|-------|-----|-------|-----|-------|-----|-------|
| L1 | 72.5 | 85 | 97.5 | 110 | 122.5 | 135 | 147.5 | 160 | 172.5 | 185 | 197.5 | 210 | 222.5 |
| L2 | 64.5 | 77 | 89.5 | 102 | 114.5 | 127 | 139.5 | 152 | 164.5 | 177 | 189.5 | 202 | 214.5 |

方向制御機器

エアシリンダ

ロータリアクチュエータ

エアチャック

圧縮空気清浄化機器

モジュラF.R.

圧力制御機器

管継手&チューブ

駆動制御機器

圧力スイッチ

10-SYJ5000 series

弾性体シール
5ポートソレノイドバルブ



[オプション]

仕様

| | | |
|------------------------------|-------------------------------------|----------|
| 使用流体 | 空気 | |
| 使用圧力範囲 MPa | 2位置シングル | 0.15~0.7 |
| | 2位置ダブル | 0.1~0.7 |
| | 3位置 | 0.15~0.7 |
| 周囲温度および使用流体温度 ℃ | -10~50(ただし凍結なきこと。) | |
| 注1) 応答時間 ms (0.5MPaの時) | 2位置シングル、ダブル | 25以下 |
| | 3位置 | 40以下 |
| 最大作動頻度 Hz | 2位置シングル、ダブル | 5 |
| | 3位置 | 3 |
| マニュアル(手動操作) | ノロックプッシュ式、プッシュノックドライレバ形、プッシュノック式手操形 | |
| パイロット排気方法 | 主弁・パイロット弁集合排気形 | |
| 給油 | 不要 | |
| 取付姿勢 | 自由 | |
| 注2) 耐衝撃/耐振動 m/s ² | 150/30 | |
| 保護構造 | 防塵(※DIN形ターミナル、M8コネクタはIP65) | |

※IEC60529による。

注1) JIS B8375-1981動的性能試験による。(コイル温度20℃、定格電圧時、サージ電圧保護回路なしの場合)

注2) 耐衝撃: 主弁・可動鉄心の軸方向および直角方向、通電および非通電の各条件でそれぞれ1回試験したとき誤動作なし。(初期における値)

耐振動: 45~2000Hz 1掃引、主弁・可動鉄心の軸方向および直角方向、通電および非通電の各条件で試験したとき誤動作なし。(初期における値)

ソレノイド仕様

| | | | |
|------------------------|--|--|---------------------------------------|
| リード線引出し方法 | グロメット(G)・(H)、L形プラグコネクタ(L) M形プラグコネクタ(M)、DIN形ターミナル(D)、Y、M8コネクタ(W) | | |
| コイル定格電圧 V | DC | G, H, L, M, W D, Y | |
| | AC 50/60Hz | 24, 12, 6, 5, 3 24, 12 | |
| 許容電圧変動 | 100, 110, 200, 220 定格電圧の±10%※ | | |
| 消費電力 W | DC | 標準 | 0.35(ランプ付: 0.4(DIN形ターミナルのランプ付は0.45)) |
| | | 節電回路付 | 0.1(ランプ付のみ)※ [起動0.4、保持0.1] |
| ※ 皮相電力 VA | AC | 100V | 0.78(ランプ付: 0.81) 0.78(ランプ付: 0.87) |
| | | 110V | 0.86(ランプ付: 0.89) 0.86(ランプ付: 0.97) |
| | | [115V] | [0.94(ランプ付: 0.97)] [0.94(ランプ付: 1.07)] |
| | | 200V | 1.18(ランプ付: 1.22) 1.15(ランプ付: 1.30) |
| サージ電圧保護回路 インジケータランプ | 220V | 1.30(ランプ付: 1.34) 1.27(ランプ付: 1.46) | |
| | [230V] | [1.42(ランプ付: 1.46)] [1.39(ランプ付: 1.60)] | |
| | | ダイオード(DIN形ターミナル、無極性タイプはバリスタ) LED(DIN形ターミナルのACはネオン球) | |

※AC110Vと115V、AC220Vと230Vは共用です。

※AC115V、AC230Vの場合、許容電圧変動は定格電圧の-15%~+5%となります。

※詳細はP.372をご参照ください。

絞り弁内蔵タイプ

10-SYJ5□53

- 電磁弁本体に排気絞り弁を内蔵し、簡単にシリンダのスピード調整ができます。
- マニホールドベースに取り付けた場合、排気エアはマニホールドベースの共通EXHポートへ集合されるため排気処理が容易です。

JIS記号

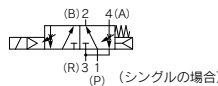

絞り弁内蔵タイプ型式表示方法

10-SYJ5□53

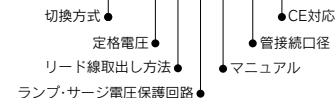

絞り弁特性 (A₀ → R)

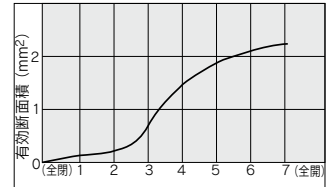

注) ●10-SYJ5□53形をご使用される場合は、絞り弁を全開より1回転以上開いた状態でご使用ください。

●絞り弁を調整する場合は、0.3N・m以下のトルクで行ってください。

プレート固定用ねじ

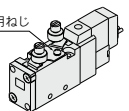

注) プレート固定用ねじは、緩めないでください。

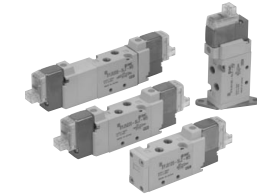

直接配管形

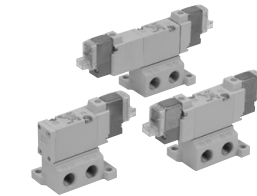

ベース配管形

JIS記号

直接配管形

2位置シングル

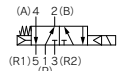

ベース配管形(サブプレート付)

2位置シングル



2位置ダブル

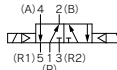

2位置ダブル

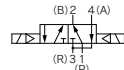

3位置クローズドセンタ

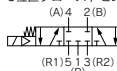

3位置クローズドセンタ

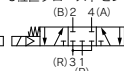

3位置エキゾーストセンタ

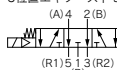

3位置エキゾーストセンタ

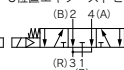

3位置プレッシャセンタ



3位置プレッシャセンタ



オーダーメイド仕様
(詳細はP.369をご参照ください。)

流量特性／質量表

| バルブ型式 | 切換方式 | 管接続口径 | | 注1) 流量特性 | | | | | | 注2-3) 質量 (g) | | | | |
|-----------------|-----------------|-----------------------|--------------------|----------------------------|------------|------------|----------------------------|------------|------------|--------------|-------------------|---------------|------------|----|
| | | 1.5, 3 (P, EA, EB) | 4, 2 (A, B) | 1→4/2 (P→A/B) | | | 4/2→5/3 (A/B→EA/EB) | | | グロメット | L形, M形 プラグコネクタ | DIN形 ターミナル | M8 コネクタ | |
| | | | | C (dm ³ /s-bar) | b | Cv | C (dm ³ /s-bar) | b | Cv | | | | | |
| 直接配管形 | 10-SYJ5□23-□-M5 | 2位置 シングル ダブル | M5×0.8 | M5×0.8 | 0.47 | 0.41 | 0.13 | 0.47 | 0.41 | 0.13 | 46 | 47 | 68 | 51 |
| | | | | | 0.49 | 0.44 | 0.13 | 0.44 | 0.40 | 0.12 | 64 | 66 | 108 | 74 |
| | | 3位置 | エキゾーストセンタ | 0.46 | 0.37 | 0.12 | 0.47[0.39] | 0.43[0.35] | 0.13[0.10] | 75 | 77 | 119 | 85 | |
| | プレッシャセンタ | | 0.49[0.39] | 0.51[0.38] | 0.14[0.10] | 0.45 | 0.42 | 0.12 | | | | | | |
| | | | 0.69 | 0.39 | 0.18 | 0.44 | 0.39 | 0.12 | 53 | 54 | 75 | 58 | | |
| | 10-SYJ5□23-□-C4 | 2位置 シングル ダブル | M5×0.8 | C4 ø4ワンタッチ 管継手 | 0.69 | 0.40 | 0.19 | 0.43 | 0.40 | 0.12 | 71 | 73 | 115 | 81 |
| 0.56 | | | | | 0.40 | 0.15 | 0.41[0.41] | 0.37[0.37] | 0.10[0.11] | 82 | 84 | 126 | 72 | |
| 3位置 | | エキゾーストセンタ | 0.57[0.41] | 0.4[0.37] | 0.15[0.10] | 0.41 | 0.37 | 0.10 | | | | | | |
| | | プレッシャセンタ | 0.70 | 0.36 | 0.19 | 0.47 | 0.40 | 0.12 | 53 | 54 | 75 | 58 | | |
| | | | 0.72 | 0.37 | 0.19 | 0.44 | 0.34 | 0.12 | 71 | 73 | 115 | 81 | | |
| 10-SYJ5□23-□-C6 | | 2位置 シングル ダブル | M5×0.8 | C6 ø6ワンタッチ 管継手 | 0.67 | 0.54 | 0.19 | 0.41[0.41] | 0.38[0.38] | 0.11[0.11] | 82 | 84 | 126 | 92 |
| | 0.82[0.44] | | | | 0.41[0.39] | 0.23[0.12] | 0.41 | 0.36 | 0.11 | | | | | |
| | 3位置 | エキゾーストセンタ | 0.79 | 0.21 | 0.19 | 0.83 | 0.32 | 0.21 | 80(49) | 81(47) | 102(68) | 51 | | |
| | | プレッシャセンタ | 0.80 | 0.28 | 0.18 | 0.86 | 0.34 | 0.20 | 98(64) | 100(66) | 142(108) | 74 | | |
| | | | 0.71 | 0.26 | 0.18 | 1.1[0.60] | 0.24[0.44] | 0.26[0.18] | 109(75) | 111(77) | 153(119) | 85 | | |
| | ベース配管形 | 10-SYJ5□43-□-01 | 2位置 シングル ダブル | 1/8 | 1/8 | 0.99[0.47] | 0.29[0.38] | 0.24[0.12] | 0.72 | 0.38 | 0.18 | | | |
| | | | | | | | | | | | | | | |
| 3位置 | | | エキゾーストセンタ | | | | | | | | | | | |

注1) []内はノーマル位置の場合。エキゾーストセンタは4/2→5/3、プレッシャセンタは1→4/2。
 注2) ()内はサブプレートなしの値。
 注3) DCの場合の値。ACの場合はシングル:3g、ダブル・3位置:6gを加算してください。

方向制御機器

エアシリンダ

アクチュエータ

エアクチャ

圧縮空気清浄化機器

モジュラF.R.

圧力制御機器

管継手&チューブ

駆動制御機器

圧カセイツチ



型式表示方法

注) CE対応品のAC仕様はDIN形ターミナルのみです。 [オプション]

切換方式

| | |
|---|--------------|
| 1 | 2位置シングルソレノイド |
| 2 | 2位置ダブルソレノイド |
| 3 | 3位置クローズドセンタ |
| 4 | 3位置エキゾーストセンタ |
| 5 | 3位置ブレッシャセンタ |

ランプ・サージ電圧保護回路

リード線取出し方法がG,H,L,M,Wの場合

| | |
|-----|------------------------|
| 無記号 | ランプ・サージ電圧保護回路なし |
| S | サージ電圧保護回路付 |
| Z | ランプ・サージ電圧保護回路付 |
| R | サージ電圧保護回路付(無極性タイプ) |
| U | ランプ・サージ電圧保護回路付(無極性タイプ) |

※ACの場合、整流器でサージ電圧の発生を防止しているのので"S"タイプはありません。
※R,UはDCのみです。
※節電回路付の場合、"Z"タイプのみです。

リード線取出し方法がD,Yの場合

| | |
|-----|------------------------|
| 無記号 | ランプ・サージ電圧保護回路なし |
| S | サージ電圧保護回路付(無極性タイプ) |
| Z | ランプ・サージ電圧保護回路付(無極性タイプ) |

※DOZ,YOZはありません。
※ACの場合、整流器でサージ電圧の発生を防止しているのので"S"タイプはありません。

定格電圧

| DC仕様 | AC仕様(50/60Hz) | | |
|------|---------------|---|----------------|
| 5 | DC24V | 1 | AC100V |
| 6 | DC12V | 2 | AC200V |
| V | DC6V | 3 | AC110V[AC115V] |
| S | DC5V | 4 | AC220V[AC230V] |
| R | DC3V | W | ※□タイプはDCのみです。 |

注) CE対応品のAC仕様はDIN形ターミナルのみです。
※D,Y,DO,YOタイプのDC仕様はDC24V,12Vのみです。

A・Bポート管接続口径

| | |
|----|----------------|
| M5 | M5×0.8 |
| C4 | ø4ワンタッチ管継手 |
| C6 | ø6ワンタッチ管継手 |
| N3 | ø5/32"ワンタッチ管継手 |
| N7 | ø1/4"ワンタッチ管継手 |

ブラケット

無記号: ブラケットなし
F: ブラケット付

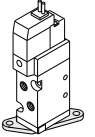

注) ブラケットは組み付けられていません。
※2位置シングルのみです。

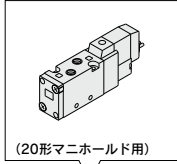

直接配管形

ベース配管形

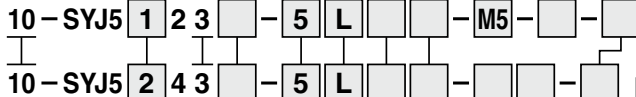
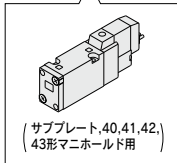

クリーンシリーズ

ボディオプション

3: 主弁・パイロット弁 集合排気形

Rポート P・Eポート

コイル仕様

| | |
|-----|-------|
| 無記号 | 標準 |
| T | 節電回路付 |

<DC24V, 12Vのみ>
※D, Y, DO, YO, W□タイプには節電回路付はありません。

マニュアル



D: プッシュボタンロック式 ドライバ操作形

CE対応

| | |
|-----|-------|
| 無記号 | — |
| Q | CE対応品 |

注) CE対応品のAC仕様はDIN形ターミナルのみです。

ねじの種類

| | |
|-----|------|
| 無記号 | Rc |
| F | G |
| N | NPT |
| T | NPTF |

リード線取出し方法

| | DC24V, 12V, 6V, 5V, 3V/ AC100V, 110V, 200V, 220V | DC24V, 12V, AC100V, 110V, 200V, 220V | DC24V, 12V, DC6V, 5V, 3V |
|------|---|---|-----------------------------|
| | L形プラグコネクタ | M形プラグコネクタ | DIN形ターミナル |
| G: | リード線 長さ300mm | L: リード線付 (長さ300mm) | M: リード線付 (長さ300mm) |
| H: | リード線 長さ600mm | LN: リード線 なし | LO: コネクタ なし |
| | | MO: コネクタ なし | DO, YO: コネクタ なし |
| | | | W□: コネクタ ケーブル付 (注1) |
| CE対応 | AC | — | — |

リード線取出し方法

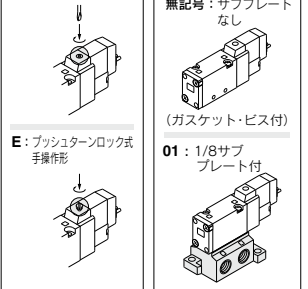

注) 直接配管形の電磁弁を単体で発注された場合には、マニホールド用取付ビス、ガスケットは付属していませんので、必要な場合は別途手配してください。(詳しくはP.329をご参照ください。)

注1) □にはケーブル長さ記号が入ります。P.374を参照のうえ必ずご記入ください。

※LN, MNタイプはソケット(2ヶ)付です。
※L, M型プラグコネクタのリード線長さについてはP.371をご参照ください。
※L, M型プラグコネクタのカバー付コネクタAss'yはP.374をご参照ください。
※Yタイプは、EN-175301-803C(旧 DIN4365C)の規格のDIN形ターミナルです。詳しくは、P.373をご参照ください。
※M8コネクタのコネクタケーブルについてはP.374をご参照ください。
※IEC60947-5-2規格のM8コネクタもあります。詳しくは、P.369をご参照ください。

構造図

2位置シングル

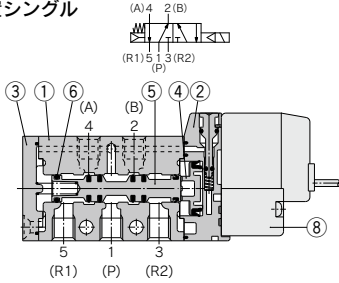

2位置ダブル

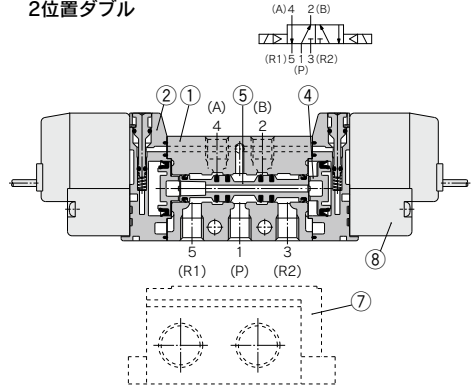

3位置クローズドセンタ/エキゾーストセンタ/プレッシャセンタ

3位置クローズドセンタ

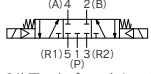

3位置エキゾーストセンタ

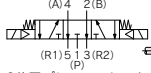

3位置プレッシャセンタ

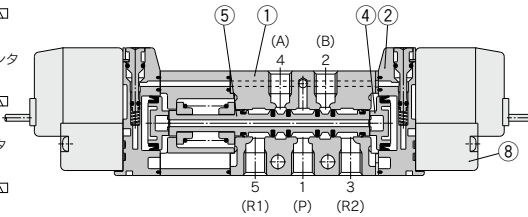
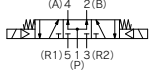

(本図はクローズドセンタタイプの場合)

構成部品

| 番号 | 部品名 | 材質 | 備考 |
|----|------------|--------------|------|
| 1 | ボディ | アルミダイカスト | ホワイト |
| 2 | ピストンプレート | 樹脂 | ホワイト |
| 3 | エンドカバー | 樹脂 | ホワイト |
| 4 | ピストン | 樹脂 | — |
| 5 | スプール弁Ass'y | アルミニウム・H-NBR | — |
| 6 | スプールのスプリング | SUS | — |

交換部品

| 番号 | 部品名 | 品番 | 備考 |
|----|---------------------|------------------|----------|
| 7 | サブプレート [※] | SYJ5000-22-1(-Q) | アルミダイカスト |
| 8 | パイロット弁 | V111(T)-□□□ | — |
| - | ブラケットAss'y | SYJ5000-13-3A | — |

※CE対応の場合は末尾に“-Q”をつけてください。

方向制御機器

エアシリンダ

アクチュエータ

エアチャック

圧縮空気清浄化機器

モジュラF.R.

圧力制御機器

管継手 & チューブ

駆動制御機器

圧カセイスツ

パイロット弁Ass'y品番表示方法

V111-5G

●コイル仕様

| | |
|-----|--------------------------|
| 無記号 | 標準 |
| T | 節電回路付き <DC24V, 12Vのみ> |

※W□タイプに節電回路付はありません。

●定格電圧

| | |
|---|----------------------------------|
| 5 | DC24V |
| 6 | DC12V |
| V | DC6V |
| S | DC5V |
| R | DC3V |
| 1 | AC100V50/60Hz |
| 2 | AC200V50/60Hz |
| 3 | AC110V50/60Hz [AC115V50/60Hz] |
| 4 | AC220V50/60Hz [AC230V50/60Hz] |

※W□タイプはDCのみです。
※CE対応品はDCのみです。

●ランプ・サージ電圧保護回路

| | |
|-----|------------------------|
| 無記号 | ランプ・サージ電圧保護回路なし |
| S | サージ電圧保護回路付 |
| Z | ランプ・サージ電圧保護回路付 |
| R | サージ電圧保護回路付(無極性タイプ) |
| U | ランプ・サージ電圧保護回路付(無極性タイプ) |

※ACの場合、整流器でサージ電圧の発生を防止しているのので“S”タイプはありません。
※R,UはDCのみです。
※節電回路付の場合でタイプのみです。

●リード線取出し方法

| | | |
|----|--------------------|--------------|
| G | グロメット(リード線長さ300mm) | |
| H | グロメット(リード線長さ600mm) | |
| L | L形プラグ | リード線付 |
| LN | コネクタ | リード線なし |
| LO | | コネクタなし |
| M | M形プラグ | リード線付 |
| MN | コネクタ | リード線なし |
| MO | | コネクタなし |
| WO | | コネクタケーブルなし |
| W□ | M8コネクタ | コネクタケーブル付注1) |

※M8コネクタのコネクタケーブルについてはP.374をご参照ください。

注1) □にはケーブル長さ記号が入ります。
P.374を参照のうえ必ずご記入ください。

V115-5D

●定格電圧

| | |
|---|--|
| 5 | DC24V |
| 6 | DC12V |
| 1 | AC100V ^{50/60} Hz |
| 2 | AC200V ^{50/60} Hz |
| 3 | AC110V ^{50/60} Hz [AC115V ^{50/60} Hz] |
| 4 | AC220V ^{50/60} Hz [AC230V ^{50/60} Hz] |

※D, DOタイプのDC仕様はDC24V, 12Vのみです。
※D, DOタイプには節電回路付はありません。

●ランプ・サージ電圧保護回路

| | |
|-----|------------------------|
| 無記号 | ランプ・サージ電圧保護回路なし |
| S | サージ電圧保護回路付(無極性タイプ) |
| Z | ランプ・サージ電圧保護回路付(無極性タイプ) |

※DOZ, YOZはありません。

※ACの場合、整流器でサージ電圧の発生を防止しているのので“S”タイプはありません。

●リード線取出し方法

| | | |
|----|-----------|--------|
| D | DIN形ターミナル | コネクタ付 |
| DO | (Dタイプ) | コネクタなし |
| Y | DIN形ターミナル | コネクタ付 |
| DO | (Yタイプ) | コネクタなし |

注) パイロット弁Ass'yのみの交換を行う場合、V111(G, H, L, M, W)から、V115(DIN形ターミナル)の組換え(またはその逆)はできませんので、ご注意ください。

注) V111およびV115は標準品にてCE対応のため品番の末尾の“-Q”は不要です。

2位置シングル

※[]はACの場合。

グロメット(G)、(H) : 10-SYJ5123-□_G□□-M5

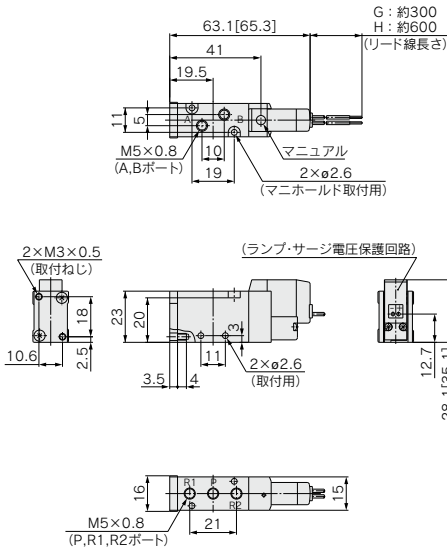

ブラケット付の場合
10-SYJ5123-□_G□□-M5-F

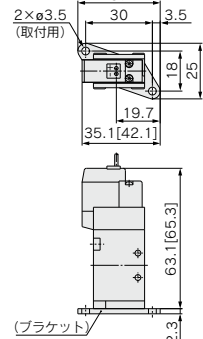

ワンタッチ管継手内蔵形 :
10-SYJ5123-□_G□□-C4,N3
C6,N7 (-F)

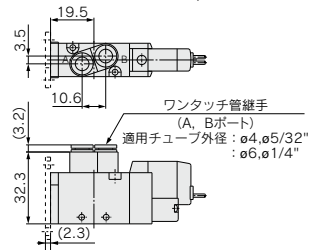

L形プラグコネクタ(L) : M形プラグコネクタ(M) : DIN形ターミナル(D, Y) : M8コネクタ(WO) :
10-SYJ5123-□L□□-M5(-F) 10-SYJ5123-□M□□-M5(-F) 10-SYJ5123-□_v□□-M5(-F) 10-SYJ5123-□WO□□-M5(-F)

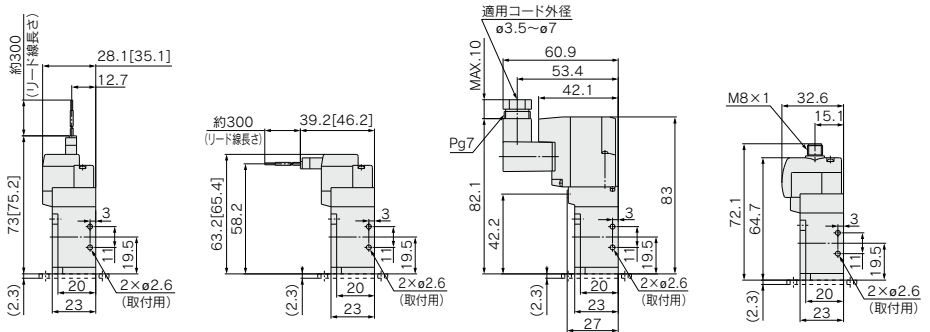

※コネクタケーブルの寸法図は、P.375をご参照ください。

5ポートソレノイドバルブ 10-SYJ5000

2位置ダブル

※ []はACの場合。

グロメット(G)、(H) : 10-SYJ5223-□_G□□-M5

ワンタッチ管継手内蔵形

10-SYJ5223-□_G□□-M5^{C4,N3}_{C6,N7}

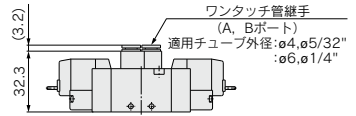
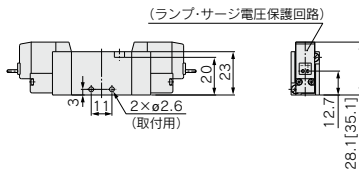
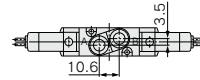
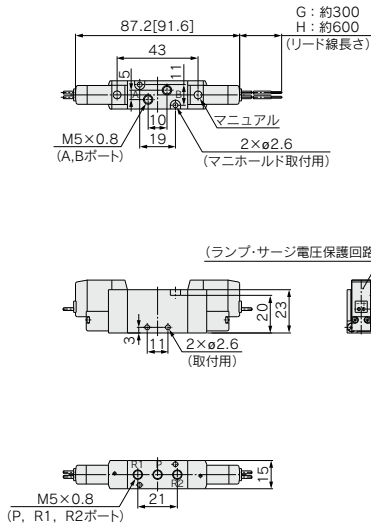

L形プラグコネクタ(L): 10-SYJ5223-□L□□-M5

M形プラグコネクタ(M): 10-SYJ5223-□M□□-M5

DIN形ターミナル(D, Y): 10-SYJ5223-□_D□□-M5

M8コネクタ(WO): 10-SYJ5223-□WO□□-M5

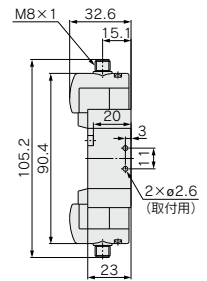
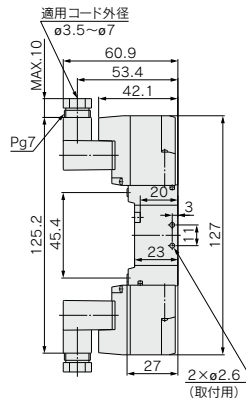
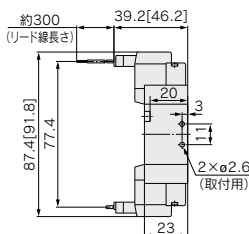
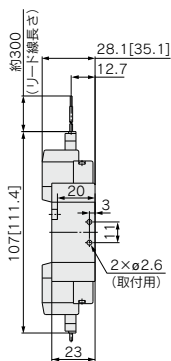

※コネクタケーブルの寸法図は、P.375をご参照ください。

3位置クローズドセンタ・エキゾーストセンタ・プレッシャセンタ

※[]はACの場合。

グロメット(G)、(H) : 10-SYJ5 $\frac{3}{4}$ 23-□□□-M5

ワンタッチ管継手内蔵形 :
10-SYJ5 $\frac{3}{4}$ 23-□□□-C4,N3
C6,N7

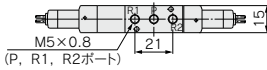
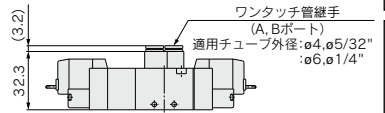
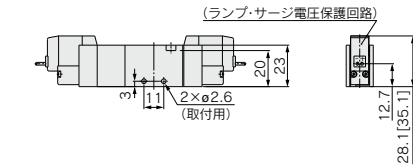
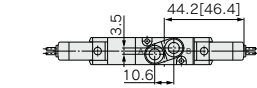
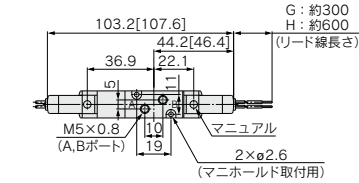

L形プラグコネクタ(L):
10-SYJ5 $\frac{3}{4}$ 23-□□□-M5

M形プラグコネクタ(M):
10-SYJ5 $\frac{3}{4}$ 23-□M□□-M5

DIN形ターミナル(D, Y):
10-SYJ5 $\frac{3}{4}$ 23-□□□-M5

M8コネクタ(WO):
10-SYJ5 $\frac{3}{4}$ 23-□WO□□-M5

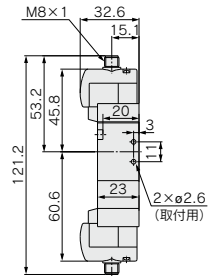
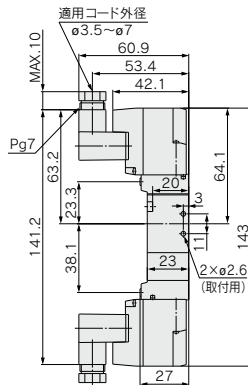
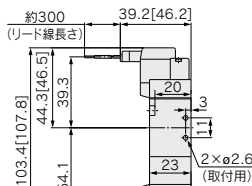
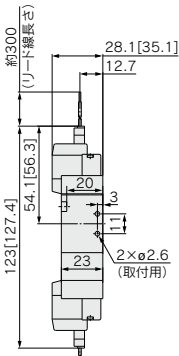

※コネクタケーブルの寸法図は、P.375をご参照ください。

5ポートソレノイドバルブ 10-SYJ5000

2位置シングル

※[]はACの場合。

グロメット(G)、(H) : 10-SYJ5143-□^G□□-01□

絞り弁内蔵タイプ:
10-SYJ5153-□^G□□-01□

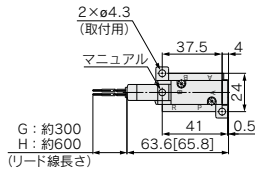
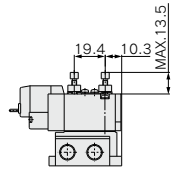
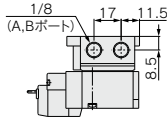

(ランプ・サージ電圧保護回路)

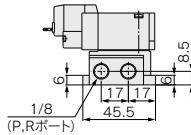
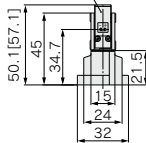

L形プラグコネクタ(L):
10-SYJ5143-□L□□-01□

M形プラグコネクタ(M):
10-SYJ5143-□M□□-01□

DIN形ターミナル(D, Y):
10-SYJ5143-□□□□-01□

M8コネクタ(WO):
10-SYJ5143-□WO□□-01□

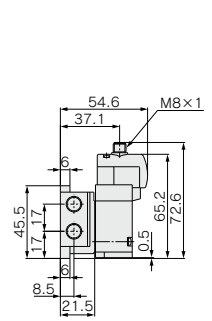
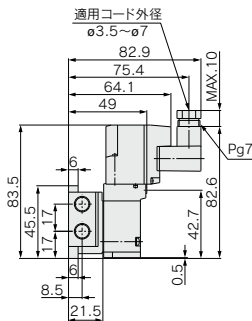
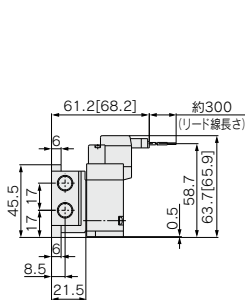
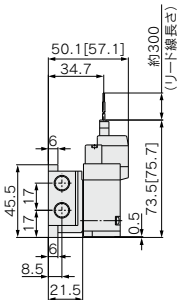

※コネクタケーブルの寸法図は、P.375をご参照ください。

2位置ダブル

※[]はACの場合。

グロメット(G)、(H) : 10-SYJ5243-□^G□□□-01□

絞り弁内蔵タイプ :
10-SYJ5253-□^G□□□-01□

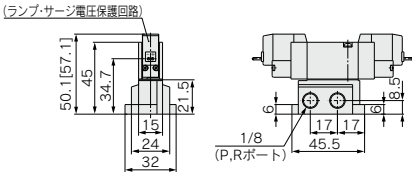
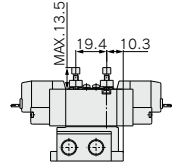
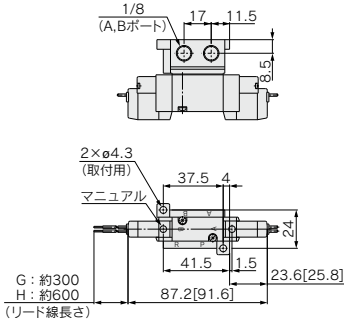

L形プラグコネクタ(L) : 10-SYJ5243-□L□□□-01□

M形プラグコネクタ(M) : 10-SYJ5243-□M□□□-01□

DIN形ターミナル(D, Y) : 10-SYJ5243-□^D□□□-01□

M8コネクタ(WO) : 10-SYJ5243-□WO□□□-01□

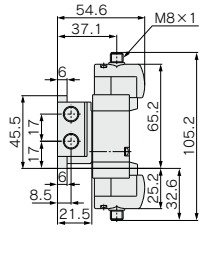
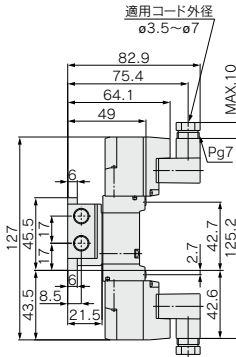
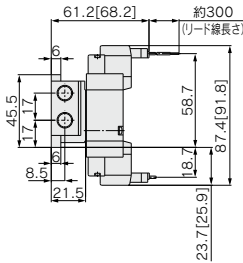
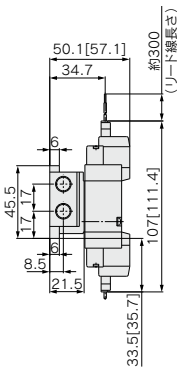

※コネクタケーブルの寸法図は、P.375をご参照ください。

方向制御機器

エアシリンダ

ロータリ
アクチュエータ

エアチャック

圧縮空気
清浄化機器

モジュラー

圧力制御機器

管継手 & チューブ

駆動制御機器

圧カセット

5ポートソレノイドバルブ 10-SYJ5000

3位置クローズドセンタ・エキゾーストセンタ・プレッシャセンタ

※[]はACの場合。

グロメット(G)、(H) : 10-SYJ5³/₄43-□□□-01□

絞り弁内蔵タイプ :
10-SYJ5³/₄53-□□□-01□

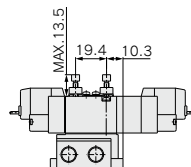
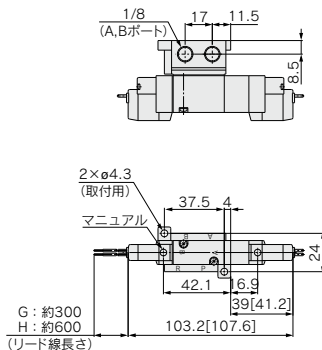

(ランプ・サージ電圧保護回路)

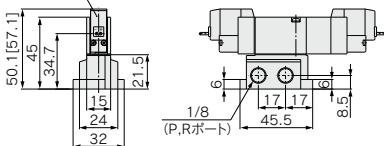

L形プラグコネクタ(L) : 10-SYJ5³/₄43-□L□□-01□

M形プラグコネクタ(M) : 10-SYJ5³/₄43-□M□□-01□

DIN形ターミナル(D, Y) : 10-SYJ5³/₄43-□□□-01□

M8コネクタ(WO) : 10-SYJ5³/₄43-□WO□□-01□

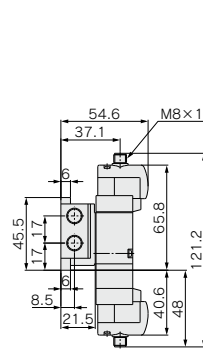
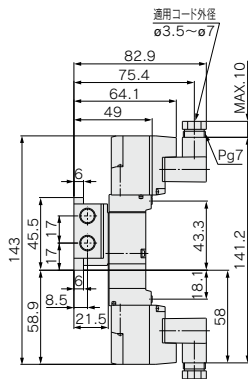
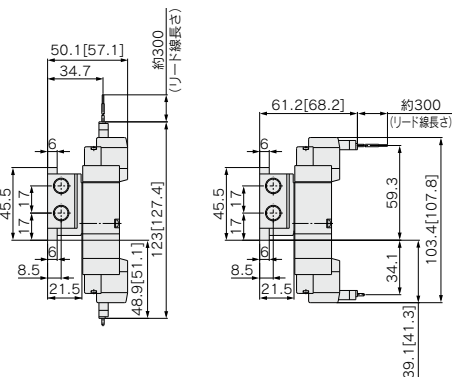

※コネクタケーブルの寸法図は、P.375をご参照ください。

10-SYJ5000 Series マニホールド仕様



標準マニホールド

マニホールド仕様

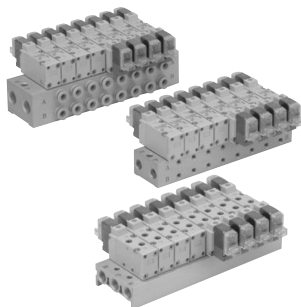

| 型式 | | 20型 | 40型 | 41型 | 42型 | 43型 |
|-----------------|--------|--|--------|-----|-------------------------|-----------------|
| マニホールド形式 | | 単一ベース形 Bマウント | | | | |
| P(SUP)・R(EXH)方式 | | 共通SUP・共通EXH | | | | |
| バルブ連数 | | 2~20連 | | | | |
| A・Bポート配管仕様 | 場所 | バルブ | ベース | ベース | | |
| | 方向 | 上 | 裏 | 横 | | |
| 管接続口径 | P・Rポート | 1/8 | | | 1/4 | 1/8 |
| | A・Bポート | M5×0.8 C4(ø4ワンタッチ管継手) C6(ø6ワンタッチ管継手) | M5×0.8 | | 1/8, C6 (ø6ワンタッチ管継手) | C4 (ø4ワンタッチ管継手) |

流量特性表

| マニホールド型式 | | | 管接続口径 | | 流量特性 | | | | | |
|--------------------|---|------------|-------|--------|--------------------|------|------|--------------------|------|------|
| | | | | | 1→4/2 (P→A/B) | | | 4/2→5/3 (A/B→R) | | |
| | | | | | C (dm³/(s·bar)) | b | Cv | C (dm³/(s·bar)) | b | Cv |
| 直接配管形 内部パイロット用 | 10-SS5YJ5-20型 | 10-SYJ5□23 | 1/8 | M5×0.8 | 0.46 | 0.39 | 0.12 | 0.75 | 0.32 | 0.19 |
| | | | 1/8 | C4 | 0.62 | 0.33 | 0.16 | 0.83 | 0.27 | 0.20 |
| | | | 1/8 | C6 | 0.79 | 0.36 | 0.21 | 0.91 | 0.36 | 0.24 |
| ベース配管形 内部パイロット用 | 10-SS5YJ5-40型 10-SS5YJ5-41型 10-SS5YJ5-42-01型 10-SS5YJ5-42-C6型 10-SS5YJ5-43型 | 10-SYJ5□43 | 1/8 | M5×0.8 | 0.55 | 0.35 | 0.15 | 0.64 | 0.26 | 0.16 |
| | | | 1/8 | M5×0.8 | 0.59 | 0.35 | 0.16 | 0.68 | 0.23 | 0.17 |
| | | | 1/4 | 1/8 | 0.74 | 0.22 | 0.18 | 0.82 | 0.31 | 0.21 |
| | | | 1/4 | C6 | 0.71 | 0.24 | 0.17 | 0.8 | 0.29 | 0.20 |
| | | | 1/8 | C4 | 0.55 | 0.29 | 0.14 | 0.74 | 0.32 | 0.19 |

注) マニホールドベース取付時の値。2位置タイプ単独作動の場合。

マニホールド型式表示方法 (手配例)

マニホールドするバルブおよびブランキングプレート Ass'yはマニホールドベース型式と併記してご指示ください。

(例) 10-SS5YJ5-20-03……………1ヶ (マニホールドベース)
 * 10-SYJ5123-5G-M5……………2ヶ (バルブ)
 * SYJ5000-21-5A……………1ヶ (ブランキングプレート Ass'y)

10-SS5YJ5-43-03-C4……………1ヶ (マニホールドベース)
 * 10-SYJ5143-5LZ……………1ヶ (バルブ)
 * 10-SYJ5243-5LZ……………1ヶ (バルブ)
 * SYJ5000-21-6A……………1ヶ (ブランキングプレート Ass'y)

↳*印は組込み記号です。*印を搭載する電磁弁等の品番の初めに付けてください。

※ マニホールド仕様書をご利用ください。

方向制御機器

エアシリンダ

ロータリ
エアー
エータ

エアチャック

圧縮空気
清浄化
機器

モジュラF.R.

圧力制御機器

管継手 & チューブ

駆動制御機器

圧カセイス
サ

5ポートソレノイドバルブ 10-SYJ5000

フラットケーブルマニホールド



●外部からの結線を一括してワンタッチ配線

●すっきりとした外観

フラットケーブルタイプはマニホールドベースで個々のバルブの配線をプリント基板上で行って、外部からの配線を26極MILタイプコネクタで一括ワンタッチ配線できます。

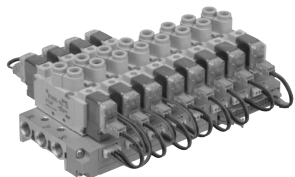

フラットケーブルマニホールド仕様

| 型式 | | 20P型 | 41P型 | 43P型 |
|-----------------|--------|---|--------|---------------|
| マニホールド形式 | | 単一ベース形Bマウント | | |
| P(SUP)・R(EXH)方式 | | 共通SUP・共通EXH | | |
| バルブ連数 | | 3~12連 | | |
| A・Bポート 配管仕様 | 場所 | バルブ | ベース | |
| | 方向 | 上 | 横 | |
| 管接続口径 | P・Rポート | 1/8 | 1/8 | |
| | A・Bポート | M5×0.8 C4(ø4ワンタッチ継手) C6(ø6ワンタッチ継手) | M5×0.8 | C4(ø4ワンタッチ継手) |
| 適用フラットケーブルコネクタ | | ソケット：26極MILタイプ、ストレインリリーフ付(MIL-C-83503準拠品) | | |
| 内部配線 | | +COM、-COM共用 (Zタイプは+COMのみの対応) | | |
| 注2) 定格電圧 | | DC24V、DC12V、AC100V、AC110V | | |

注1) 配線ユニットの耐電仕様はJISC0704の1種相当。
注2) CE対応品はDCのみです。

流量特性表

| マニホールド型式 | | 管接続口径 | 流量特性 | | | | | | | |
|--------------------|----------------------------------|------------|--------------|--------|-------------|----------------|------|-------------|------|------|
| | | | 1→4/2(P→A/B) | | | 4/2→5/3(A/B→R) | | | | |
| 直接配管形 内部パイロット用 | 10-SS5YJ5-20P型 | 10-SYJ5□23 | 1P, 5/3R | 2R, 4A | C | | C | | | |
| | | | ポート | ポート | (dm³/s·bar) | b | Cv | (dm³/s·bar) | b | Cv |
| ベース配管形 内部パイロット用 | 10-SS5YJ5-41P型 10-SS5YJ5-43P型 | 10-SYJ5□43 | 1/8 | M5×0.8 | 0.46 | 0.39 | 0.12 | 0.75 | 0.32 | 0.19 |
| | | | 1/8 | C4 | 0.62 | 0.33 | 0.16 | 0.83 | 0.27 | 0.20 |
| | | | 1/8 | C6 | 0.79 | 0.36 | 0.21 | 0.91 | 0.36 | 0.24 |
| | | | 1/8 | M5×0.8 | 0.59 | 0.35 | 0.16 | 0.68 | 0.23 | 0.17 |
| | | | 1/8 | C4 | 0.55 | 0.29 | 0.14 | 0.74 | 0.32 | 0.19 |

注) マニホールドベース取付時の値。2位置タイプ単独作動の場合。

マニホールド型式表示方法 (手配例)

マニホールドするバルブおよびブランキングプレートAss'yはマニホールドベース型式と併記してご指示ください。

- (例)
- 10-SS5YJ5-41P-07-C4(-Q) 1ヶ (マニホールドベース)
 - * 10-SYJ5143-5LOU(-Q) 3ヶ (バルブ)
 - * 10-SYJ5243-5LOU(-Q) 3ヶ (バルブ)
 - * SYJ5000-21-8A 1ヶ (ブランキングプレートAss'y)
 - * SY3000-37-28A 3ヶ (コネクタAss'y)
 - * SY3000-37-29A 3ヶ (コネクタAss'y)

→*印は組込み記号です。*印を搭載する電磁弁等の品番の初めに付けてください。

注) バルブとマニホールド間を結線するコネクタAss'y品番 (下表) を併記してください。

バルブ型式表示方法

注) CE対応品はDC仕様のみのです。

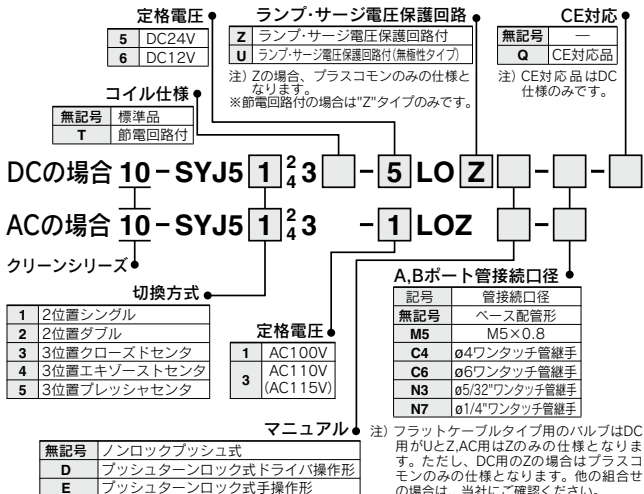
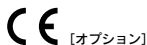

コネクタAss'y品番

| 20P型 | DC12V、24V用 | DC110V用 | |
|-------------------|---------------|-------------------|---------------|
| シングルソレノイド用 | SY3000-37-28A | シングルソレノイド用 | SY3000-37-46A |
| ダブルソレノイド3位置タイプ | SY3000-37-29A | ダブルソレノイド3位置タイプ | SY3000-37-47A |
| シングルソレノイド用 | SY3000-37-3A | シングルソレノイド用 | SY3000-37-32A |
| 単独 EXH.スベアサAss'y付 | SY3000-37-4A | 単独 EXH.スベアサAss'y付 | SY3000-37-33A |
| ダブルソレノイド・3位置タイプ | SY3000-37-3A | ダブルソレノイド・3位置タイプ | SY3000-37-32A |
| 単独 EXH.スベアサAss'y付 | SY3000-37-3A | 単独 EXH.スベアサAss'y付 | SY3000-37-33A |
| 3ポートアダプタプレート付 | SY3000-37-3A | 3ポートアダプタプレート付 | SY3000-37-32A |
| AC100V用 | | AC110V用 | |
| シングルソレノイド用 | SY3000-37-54A | シングルソレノイド用 | SY3000-37-55A |
| ダブルソレノイド3位置タイプ | SY3000-37-55A | ダブルソレノイド3位置タイプ | SY3000-37-56A |
| シングルソレノイド用 | SY3000-37-35A | シングルソレノイド用 | SY3000-37-36A |
| 単独 EXH.スベアサAss'y付 | SY3000-37-35A | 単独 EXH.スベアサAss'y付 | SY3000-37-36A |
| ダブルソレノイド・3位置タイプ | SY3000-37-35A | ダブルソレノイド・3位置タイプ | SY3000-37-36A |
| 単独 EXH.スベアサAss'y付 | SY3000-37-35A | 単独 EXH.スベアサAss'y付 | SY3000-37-36A |
| 3ポートアダプタプレート付 | SY3000-37-35A | 3ポートアダプタプレート付 | SY3000-37-36A |

EX510ゲートウェイ方式シリアル伝送システム

EX510シリアル配線対応マニホールド仕様

| 型式 | 20SA型 | 41SA型 | 42SA型 | 43SA型 |
|-----------------|--------------|--|--------|---------------------------|
| マニホールド形式 | 単一ベース形 Bマウント | | | |
| P(SUP)・R(EXH)方式 | 共通SUP・共通EXH | | | |
| バルブ連数 | 3~16連 | | | |
| A,Bポート | 場所 | バルブ | ベース | |
| 配管仕様 | 方向 | 上 | 横 | |
| 管接続口径 | P・Rポート | 1/8 | | |
| | A・Bポート | M5×0.8 C4(ø4フタタッチ管継手) C6(ø6フタタッチ管継手) | M5×0.8 | 1/8 C4 (ø4フタタッチ管継手) |
| 定格電圧 | DC24V | | | |

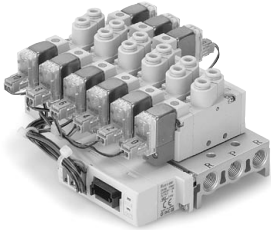

20SA形

流量特性表

| マニホールド型式 | 管接続口径 | 流量特性 | | | | | | | |
|---------------------|----------------------------|--------------|--------|------|----------------|------|------|------|------|
| | | 1→4/2(P→A/B) | | | 4/2→5/3(A/B→R) | | | | |
| | | C | b | Cv | C | b | Cv | | |
| 直接配管形 内部/パイロット用 | 10-SS5YJ5-20SA型 10-SYJ5□23 | 1/8 | M5×0.8 | 0.46 | 0.39 | 0.12 | 0.75 | 0.32 | 0.19 |
| | | 1/8 | C4 | 0.62 | 0.33 | 0.16 | 0.83 | 0.27 | 0.20 |
| ベース配管形 内部/パイロット用 | 10-SS5YJ5-41SA型 | 1/8 | M5×0.8 | 0.79 | 0.36 | 0.21 | 0.91 | 0.36 | 0.24 |
| | 10-SS5YJ5-42SA-01型 | 1/8 | M5×0.8 | 0.59 | 0.35 | 0.16 | 0.68 | 0.23 | 0.17 |
| | 10-SS5YJ5-43SA型 | 1/4 | 1/8 | 0.74 | 0.22 | 0.18 | 0.82 | 0.31 | 0.21 |
| | | 1/8 | C4 | 0.55 | 0.29 | 0.14 | 0.74 | 0.32 | 0.19 |

注) マニホールドベース取付時の値。2位置タイプ単独作動の場合。

マニホールド型式表示方法(手配例)

- 10-SS5YJ5-20SA-05…………… 1set(20SA型5連マニホールド品番)
- * 10-SYJ5123-5LOU-M5 …… 3set(シングルソレノイド品番)
- * 10-SYJ5223-5LOU-M5 …… 2set(ダブルソレノイド品番)

↳ *印は組込み記号ですので、必ず搭載する電磁弁等の品番の初めに付けてください。

マニホールドベースの品番の下に搭載するバルブおよびオプションの品番を併記してください。配列が複雑になる場合にはマニホールド仕様書にてご指示ください。なお、EX510対応マニホールドは連数により使用するコネクタAss'yのリード線長さが異なりますので、電磁弁(プランキングプレート含む)および、コネクタAss'yを組立た状態での出荷が標準仕様となります。搭載する電磁弁等を必ず併記してください。

41P型・43P型

DC12、24V用

| | |
|---|---------------|
| シングルソレノイド用 | SY3000-37-28A |
| ダブルソレノイド 3位置タイプ | SY3000-37-29A |
| シングルソレノイド用 単独 SUP./EXH.スベアサAss'y付 | SY3000-37-3A |
| ダブルソレノイド:3位置タイプ 単独 SUP./EXH.スベアサAss'y付 | SY3000-37-4A |
| シングルソレノイド スベアサ形減圧弁付 | SY3000-37-3A |
| ダブルソレノイド:3位置タイプ スベアサ形減圧弁付 | SY3000-37-6A |
| 3ポート アダプタプレート付 | SY3000-37-3A |

AC100V用

| | |
|---|---------------|
| シングルソレノイド用 | SY3000-37-46A |
| ダブルソレノイド 3位置タイプ | SY3000-37-47A |
| シングルソレノイド用 単独 SUP./EXH.スベアサAss'y付 | SY3000-37-32A |
| ダブルソレノイド:3位置タイプ 単独 SUP./EXH.スベアサAss'y付 | SY3000-37-33A |
| シングルソレノイド スベアサ形減圧弁付 | SY3000-37-15A |
| ダブルソレノイド:3位置タイプ スベアサ形減圧弁付 | SY3000-37-34A |
| 3ポート アダプタプレート付 | SY3000-37-32A |

AC110V用

| | |
|---|---------------|
| シングルソレノイド用 | SY3000-37-54A |
| ダブルソレノイド 3位置タイプ | SY3000-37-55A |
| シングルソレノイド用 単独 SUP./EXH.スベアサAss'y付 | SY3000-37-35A |
| ダブルソレノイド:3位置タイプ 単独 SUP./EXH.スベアサAss'y付 | SY3000-37-36A |
| シングルソレノイド スベアサ形減圧弁付 | SY3000-37-19A |
| ダブルソレノイド:3位置タイプ スベアサ形減圧弁付 | SY3000-37-37A |
| 3ポート アダプタプレート付 | SY3000-37-35A |

10-SYJ5000 series

EX510ゲートウェイ方式シリアル伝送システム
直接配管形マニホールド



EX510シリーズは、生産の中止を予定しています。新規設備／装置の設計の際は、他のシリーズ (EX260/EX600) の使用をご検討ください。

マニホールド型式表示方法

10 - SS5YJ5 - 20SA [] - 03 - [] - []

・クリーンシリーズ

・SIユニット仕様

| | |
|-----|---------------|
| 無記号 | NPN出力 (+COM.) |
| N | PNP出力 (-COM.) |

・CE対応

| | |
|-----|-------|
| 無記号 | — |
| Q | CE対応品 |

・バルブ連数

| 記号 | 連数 | 備考 |
|----|-----|-------------------------------|
| 03 | 3連 | 注1) ダブル配線仕様 |
| ⋮ | ⋮ | |
| 08 | 8連 | |
| 03 | 3連 | 注2) 配列指定 (ソレノイドの数16個まで対応可) |
| ⋮ | ⋮ | |
| 16 | 16連 | |

・プランキングプレートAss'yの数も含みます。
注1) ダブル配線仕様：シングルソレノイドを使用すると制御信号に空番ができます。信号に空番をやりたくない場合は配列指定で発注してください。
注2) 配列指定：配線仕様をマニホールド仕様書でご指示ください。(シングルソレノイドの配線を指示した場所には、ダブル3位置のバルブは使用できなくなりますのでご注意ください。)

・P,Rポートねじの種類

| 無記号 | Rc |
|-----|------|
| 00F | G |
| 00N | NPT |
| 00T | NPTF |

・SIユニット品番体系表

| 記号 | SIユニット仕様 | SIユニット品番 | 掲載ページ |
|-----|---------------|------------|-------------|
| 無記号 | NPN出力 (+COM.) | EX510-S001 | WEB カタログ |
| N | PNP出力 (-COM.) | EX510-S101 | |

EX510ゲートウェイ方式シリアル伝送システムの詳細につきましては、ホームページWEBカタログおよび「取扱説明書」をご確認ください。取扱説明書は当社ホームページからダウンロード願います。
<http://www.smcworld.com>

バルブ型式表示方法

10 - SYJ5 1 23 [] - 5LO Z [] - M5 - []

・クリーンシリーズ

・定格電圧：DC24V

・ランプ・サージ電圧保護回路

| | |
|---|----------------------------|
| Z | ランプ・サージ電圧保護回路付 |
| U | ランプ・サージ電圧保護回路付 (無極性タイプ) |

※節電回路付の場合は“Z”タイプのみです。

・マニュアル

・コイル仕様

| | |
|-----|-------|
| 無記号 | 標準品 |
| T | 節電回路付 |

| | |
|-----|------------------------|
| 無記号 | ノンロックプッシュ式 |
| D | プッシュターンロック式 ドライバ操作形 |
| E | プッシュターンロック式 手操作形 |

・A,Bポート管接続口径

| | |
|----|----------------|
| M5 | M5×0.8 |
| C4 | φ4ワンタッチ管継手 |
| C6 | φ6ワンタッチ管継手 |
| N3 | φ5/32"ワンタッチ管継手 |
| N7 | φ1/4"ワンタッチ管継手 |

・CE対応

| | |
|-----|-------|
| 無記号 | — |
| Q | CE対応品 |

・切換方式

| | |
|---|---------------|
| 1 | 2位置シングル |
| 2 | 2位置ダブル |
| 3 | 3位置クロードセンター |
| 4 | 3位置エキゾーストセンター |
| 5 | 3位置プレッシャセンター |

マニホールドアセンブリの表示方法(手配例)

表示例

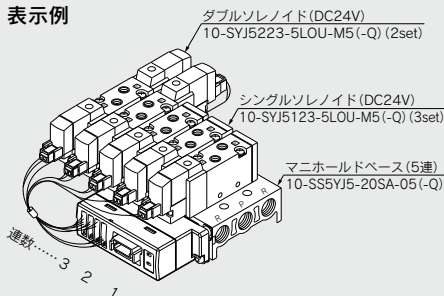

10-SS5YJ5-20SA-05 (-Q).....1 set (20SA型5連マニホールド品番)
* 10-SYJ5123-5LOU-M5 (-Q) ...3set (シングルソレノイド品番)
* 10-SYJ5223-5LOU-M5 (-Q) ...2set (ダブルソレノイド品番)
*印は細込み記号ですので、必ず搭載する電磁弁等の品番の初めに付けてください。

マニホールドベースの品番の下に搭載するバルブおよびオプションの品番を併記してください。配列が複雑になる場合にはマニホールド仕様書にてご指示ください。なお、EX510対応マニホールドは連数により使用するコネクタAss'yのリード線長さが異なりますので、電磁弁(プランキングプレート含む)および、コネクタAss'yを組立てた状態での出荷が標準仕様となります。搭載する電磁弁等を必ず併記してください。

10-SYJ5000 series

EX510ゲートウェイ方式シリアル伝送システム
ベース配管形マニホールド



EX510シリーズは、生産の中止を予定しています。新規設備／装置の設計の際は、他のシリーズ(EX260/EX600)の使用をご検討ください。

マニホールド型式表示方法

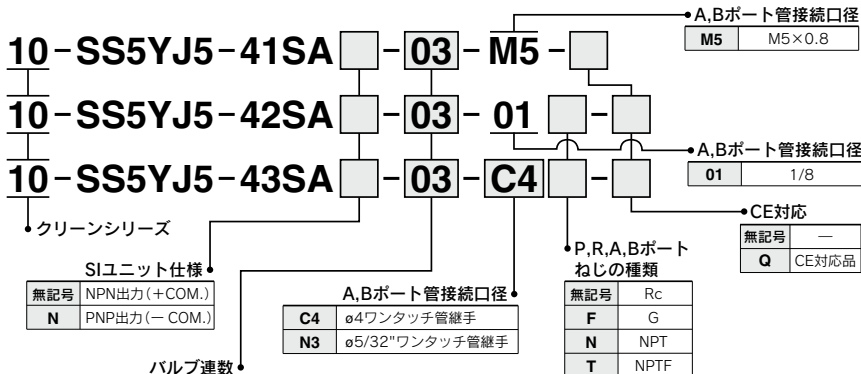

| 記号 | 連数 | 備考 |
|----|-----|------------------------------|
| 03 | 3連 | 注1)ダブル配線仕様 |
| 08 | 8連 | |
| 03 | 3連 | 注2)配列指定 (ソレノイドの数16個まで対応可) |
| 16 | 16連 | |

・ブランキングプレートAss'yの数も含まれます。
注1)ダブル配線仕様:シングルソレノイドを使用すると制御信号に空番ができます。信号に空番を作りたくない場合は配列指定で発注してください。
注2)配列指定:配線仕様をマニホールド仕様書でご指示ください。(シングルソレノイドの配線を指示した場所には、ダブル・3位置のバルブは使用できなくなりますのでご注意ください。)

SIユニット品番体系表

| 記号 | SIユニット仕様 | SIユニット品番 | 掲載ページ |
|-----|--------------|------------|-------------|
| 無記号 | NPN出力(+COM.) | EX510-S001 | WEB カタログ |
| N | PNP出力(-COM.) | EX510-S101 | |

EX510ゲートウェイ方式シリアル伝送システムの詳細につきましては、ホームページWEBカタログおよび「取扱説明書」をご確認ください。取扱説明書は当社ホームページからダウンロード願います。
<http://www.smcworld.com>

バルブ型式表示方法

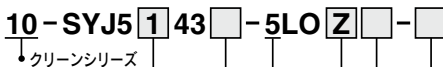

●切換方式

| | |
|---|--------------|
| 1 | 2位置シングル |
| 2 | 2位置ダブル |
| 3 | 3位置クローズドセンタ |
| 4 | 3位置エキゾーストセンタ |
| 5 | 3位置プレッシャセンタ |

定格電圧:DC24V

●コイル仕様

| 無記号 | 標準品 |
|-----|-------|
| T | 節電回路付 |

●ランプ・サージ電圧保護回路

| | |
|---|----------------------------|
| Z | ランプ・サージ電圧保護回路付 |
| U | ランプ・サージ電圧保護回路付 (無極性タイプ) |

※節電回路付の場合は"Z"タイプのみです。

●マニュアル

| 無記号 | ノンロックブッシュ式 |
|-----|------------------------|
| D | ブッシュターンロック式 ドライバ操作形 |
| E | ブッシュターンロック式 手操作形 |

●CE対応

| | |
|-----|-------|
| 無記号 | — |
| Q | CE対応品 |

マニホールドアセンブリの表示方法(手配例)

表示例

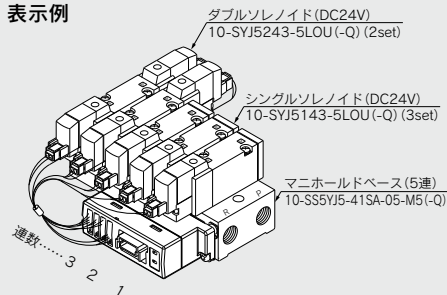

10-SS5YJ5-41SA-05-M5(-Q).....1set(41SA型5連マニホールド品番)
* 10-SYJ5143-5LOU(-Q).....3set(シングルソレノイド品番)
* 10-SYJ5243-5LOU(-Q).....2set(ダブルソレノイド品番)
*印は組込み記号ですので、必ず搭載する電磁弁等の品番の初めに付けてください。

マニホールドベースの品番の下に搭載するバルブおよびオプションの品番を併記してください。配列が複雑になる場合にはマニホールド仕様書にご指示ください。なお、EX510対応マニホールドは連数により使用するコネクタAss'yのリード線長さが異なりますので、電磁弁(ブランキングプレート含む)および、コネクタAss'yを組立てた状態での出荷が標準仕様となります。搭載する電磁弁等を必ず併記してください。

個別配線

共通SUP・共通EXH方式

注) 8連以上の場合には、Pポート両側から加圧し、両側のRポートより排気してください。

20型(5ポート・直接配管形用)

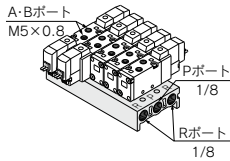

型式表示方法

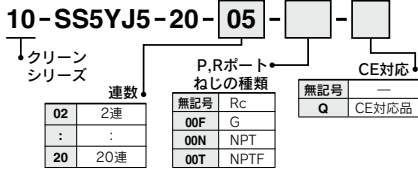

適用電磁弁

10-SYJ5□23-□□□□^{M5}□^{C4}□^{N3}(-Q)

適用ブランキングプレート Ass'y

P.329をご参照願います。

適用単独EXHスベーサ Ass'y

P.330をご参照願います。

40型(5ポート・ベース配管形用)

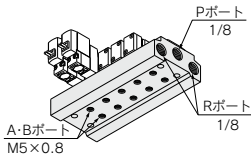

型式表示方法

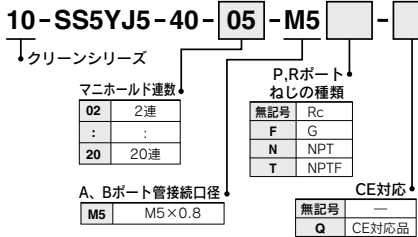

適用電磁弁

10-SYJ5□43-□□□□(-Q)

10-SYJ5□53-□□□□(-Q)

適用ブランキングプレート Ass'y

P.329をご参照願います。

適用単独EXHスベーサ Ass'y

P.330をご参照願います。

41型(5ポート・ベース配管形用)

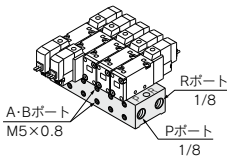

型式表示方法

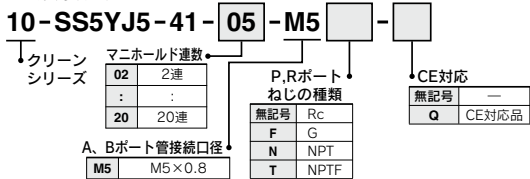

適用電磁弁

10-SYJ5□43-□□□□(-Q)

10-SYJ5□53-□□□□(-Q)

適用ブランキングプレート Ass'y

P.329をご参照願います。

適用単独EXHスベーサ Ass'y

P.330をご参照願います。

42型(5ポート・ベース配管形用)

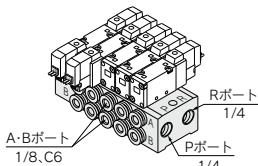

型式表示方法

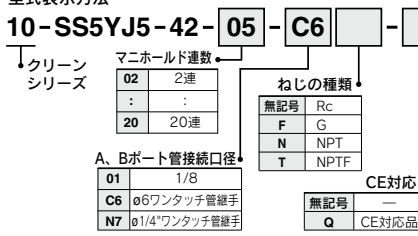

適用電磁弁

10-SYJ5□43-□□□□(-Q)

10-SYJ5□53-□□□□(-Q)

適用ブランキングプレート Ass'y

P.329をご参照願います。

適用単独EXHスベーサ Ass'y

P.330をご参照願います。

適用単独SUPスベーサ Ass'y

P.330をご参照願います。

43型(5ポート・ベース配管形用)

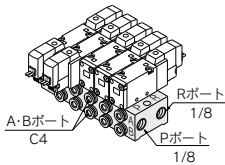

型式表示方法

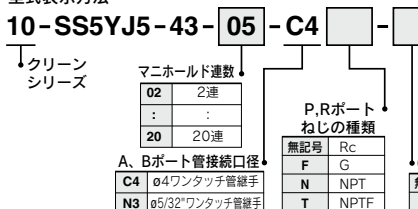

適用電磁弁

10-SYJ5□43-□□□□(-Q)

10-SYJ5□53-□□□□(-Q)

適用ブランキングプレート Ass'y

P.329をご参照願います。

適用単独EXHスベーサ Ass'y

P.330をご参照願います。



フラットケーブルタイプマニホールド

注) CE対応品はDC仕様のみです。 [オプション]

共通SUP・共通EXH方式

注) 8連以上の場合には、Pポート両側から加圧し、両側のRポートより排気してください。

20P型 (5ポート・直接配管形用)

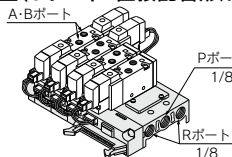

型式表示方法

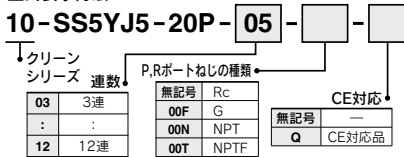

適用電磁弁

P.323をご参照願います。

適用ブランキングプレート Ass'y

P.329をご参照願います。

適用コネクタ Ass'y

P.323をご参照願います。

41P型 (5ポート・ベース配管形用)

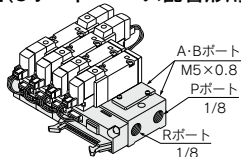

型式表示方法

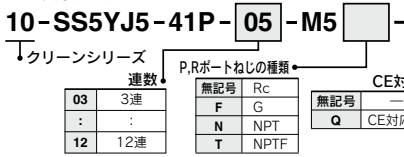

適用電磁弁

P.323をご参照願います。

適用ブランキングプレート Ass'y

P.329をご参照願います。

適用コネクタ Ass'y

P.323をご参照願います。

43P型 (5ポート・ベース配管形用)

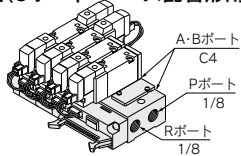

型式表示方法

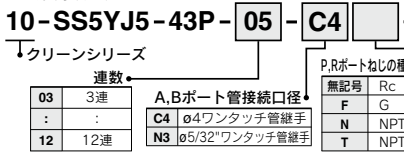

適用電磁弁

P.323をご参照願います。

適用ブランキングプレート Ass'y

P.329をご参照願います。

適用コネクタ Ass'y

P.323をご参照願います。

EX510ゲートウェイ方式シリアル伝送システム



[オプション]

20SA型 (5ポート・直接配管形用)

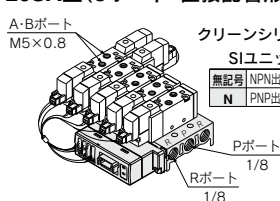

型式表示方法

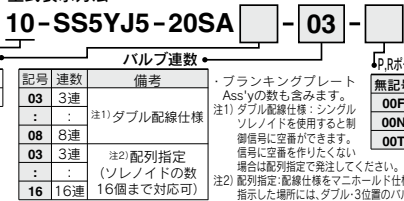

適用電磁弁

P.325をご参照願います。

適用ブランキングプレート Ass'y

P.329をご参照願います。

CE対応

無記号 —

Q CE対応品

41SA形 (5ポート・ベース配管形用)

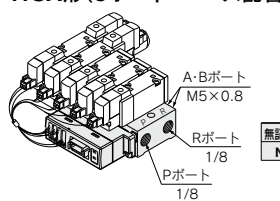

型式表示方法

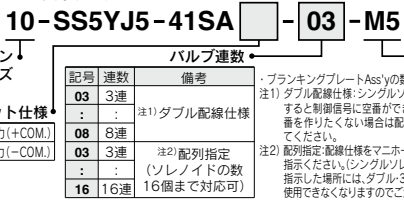

適用電磁弁

P.325をご参照願います。

適用ブランキングプレート Ass'y

P.329をご参照願います。

適用電磁弁

P.326をご参照願います。

適用ブランキングプレート Ass'y

P.329をご参照願います。

適用電磁弁

P.326をご参照願います。

適用ブランキングプレート Ass'y

P.329をご参照願います。

適用電磁弁

P.326をご参照願います。

適用ブランキングプレート Ass'y

P.329をご参照願います。

適用電磁弁

P.326をご参照願います。

適用ブランキングプレート Ass'y

P.329をご参照願います。

42SA形 (5ポート・ベース配管形用)

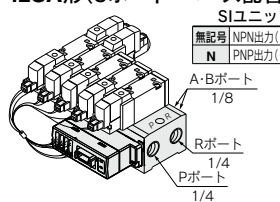

型式表示方法

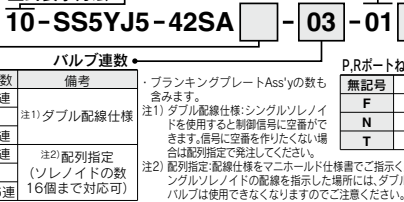

適用電磁弁

P.325をご参照願います。

適用ブランキングプレート Ass'y

P.329をご参照願います。

適用電磁弁

P.326をご参照願います。

適用ブランキングプレート Ass'y

P.329をご参照願います。

適用電磁弁

P.326をご参照願います。

適用ブランキングプレート Ass'y

P.329をご参照願います。

EX510ゲートウェイ方式シリアル伝送システム

43SA形(5ポート・ベース配管形用) 型式表示方法

10-SS5YJ5-43SA [] - 03 - C4 [] - []

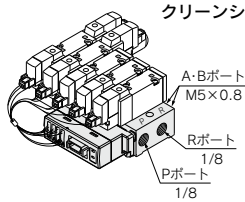

クリーンシリーズ

SIユニット仕様

CE対応

| | |
|-----|--------------|
| 無記号 | NPN出力(+COM.) |
| N | PNP出力(-COM.) |

| バルブ連数 | |
|-------|----|
| 記号 | 備考 |

| | | |
|----|-----|--------------------|
| 03 | 3連 | |
| : | : | 注1) ダブル配線仕様 |
| 08 | 8連 | |
| 03 | 3連 | 注2) 配列指定 (ソレノイドの数) |
| : | : | 16個まで対応可 |
| 16 | 16連 | |

| A,Bポート管接続口径 | |
|-------------|----------------|
| C4 | φ4ワンタッチ管継手 |
| N3 | φ5/32"ワンタッチ管継手 |

| P,R,A,Bポートなしの種類 | |
|-----------------|------|
| 無記号 | Rc |
| F | G |
| N | NPT |
| T | NPTF |

| 無記号 | |
|-----|-------|
| Q | CE対応品 |

・ブランキングプレートAss'yの数も含まれます。
 注1) ダブル配線仕様: シングルソレノイドを使用すると制御信号に空番ができます。信号に空番を作らない場合は配列指定で発注してください。
 注2) 配列指定: 配線仕様をマニホールド仕様書でご指示ください。(シングルソレノイドの配線を指示した場所には、ダブル3位置のバルブは使用できなくなりますのでご注意ください。)

適用電磁弁

P.326をご参照願います。

適用ブランキングプレート Ass'y

下記をご参照願います。

電磁弁、マニホールドガスケット、マニホールドベースの組合せ

〈標準品〉

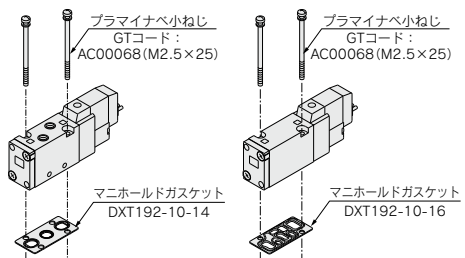

適用ベース
 ・10-SS5YJ5-20型
 ・10-SS5YJ5-20P型
 ・10-SS5YJ5-20SA型

適用ベース
 サブプレート
 ・10-SS5YJ5-41P型
 ・10-SS5YJ5-40型
 ・10-SS5YJ5-43P型
 ・10-SS5YJ5-41型
 ・10-SS5YJ5-41SA型
 ・10-SS5YJ5-42型
 ・10-SS5YJ5-42SA型
 ・10-SS5YJ5-43型
 ・10-SS5YJ5-43SA型

〈CE対応品〉

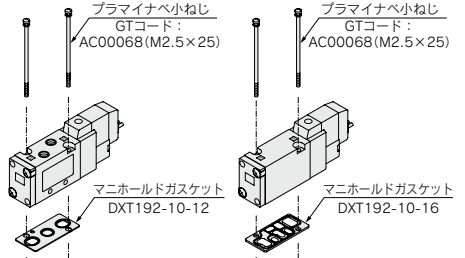

適用ベース
 ・10-SS5YJ5-20-Q型
 ・10-SS5YJ5-20P-Q型
 ・10-SS5YJ5-20SA-Q型

適用ベース
 サブプレート
 ・10-SS5YJ5-41P-Q型
 ・10-SS5YJ5-40-Q型
 ・10-SS5YJ5-43P-Q型
 ・10-SS5YJ5-41-Q型
 ・10-SS5YJ5-41SA-Q型
 ・10-SS5YJ5-42-Q型
 ・10-SS5YJ5-42SA-Q型
 ・10-SS5YJ5-43-Q型
 ・10-SS5YJ5-43SA-Q型

ブランキングプレート Ass'y

SYJ5000-21-5A

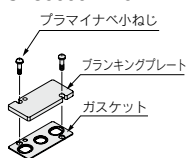

適用ベース
 ・10-SS5YJ5-20(-Q)型
 ・10-SS5YJ5-20SA(-Q)型

SYJ5000-21-6A

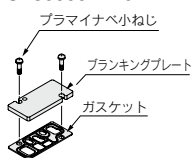

適用ベース
 ・10-SS5YJ5-40(-Q)型
 ・10-SS5YJ5-41(-Q)型
 ・10-SS5YJ5-42(-Q)型
 ・10-SS5YJ5-43(-Q)型
 ・10-SS5YJ5-41SA(-Q)型
 ・10-SS5YJ5-42SA(-Q)型
 ・10-SS5YJ5-43SA(-Q)型

SYJ5000-21-7A

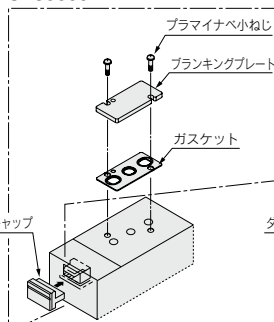

適用ベース
 ・10-SS5YJ5-20P(-Q)型

SYJ5000-21-8A

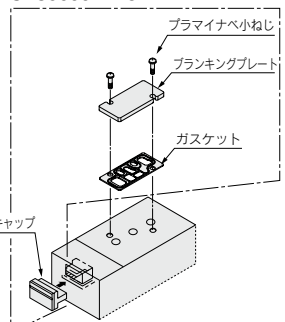

適用ベース
 ・10-SS5YJ5-41P(-Q)型
 ・10-SS5YJ5-43P(-Q)型

△ 注意

取付ねじ締付トルク 電磁弁、ガスケット、オプションの組付向きに注意してください。

M2.5:0.45N・m

329

10-SYJ5000シリーズのマニホールドに10-SYJ500シリーズを取付ける場合

- アダプタプレートをご使用されることで10-SYJ5000シリーズのマニホールドベースに10-SYJ500シリーズを混合取付することが可能です。
- 取付方向は下図に示された向きでパイロット弁が10-SYJ5000シリーズのシングルソレノイドと同じ側になるように取付けてください。
- ベース配管形の場合3ポート弁のAポートはマニホールドベースのBポートになります。

アダプタプレートAss'y

〈標準品〉

SYJ500-3-2A

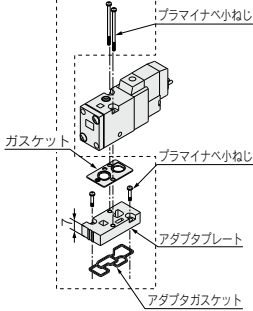

- 適用ベース
- ・10-SS5YJ5-20型
 - ・10-SS5YJ5-20P型

SYJ500-3-1A

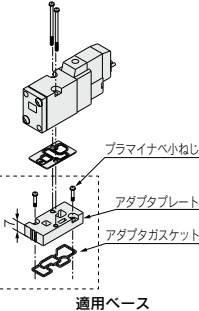

- 適用ベース
- ・10-SS5YJ5-40型
 - ・10-SS5YJ5-41型
 - ・10-SS5YJ5-42型
 - ・10-SS5YJ5-43型
 - ・10-SS5YJ5-41P型
 - ・10-SS5YJ5-42P型
 - ・10-SS5YJ5-43P型

〈CE対応品〉

SYJ500-3-1A-1-Q

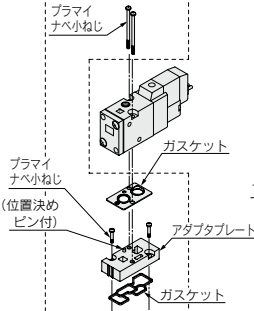

- 適用ベース
- ・10-SS5YJ5-20-Q型
 - ・10-SS5YJ5-20P-Q型

SYJ500-3-1A-2-Q

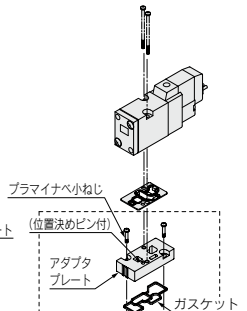

- 適用ベース
- ・10-SS5YJ5-40-Q型
 - ・10-SS5YJ5-41-Q型
 - ・10-SS5YJ5-42-Q型
 - ・10-SS5YJ5-43-Q型
 - ・10-SS5YJ5-41P-Q型
 - ・10-SS5YJ5-42P-Q型
 - ・10-SS5YJ5-43P-Q型

単独EXHスペースAss'y

SYJ5000-17-3 □ A

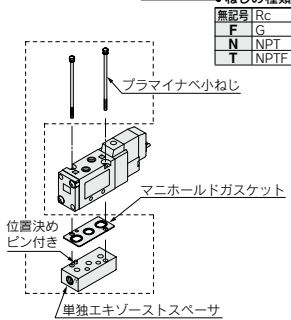

- 適用ベース
- ・10-SS5YJ5-20(-Q)型
 - ・10-SS5YJ5-20P(-Q)型

SYJ5000-17-4 □ A

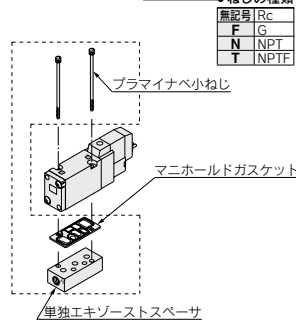

- 適用ベース
- ・10-SS5YJ5-40(-Q)型
 - ・10-SS5YJ5-41(-Q)型
 - ・10-SS5YJ5-42(-Q)型
 - ・10-SS5YJ5-43(-Q)型
 - ・10-SS5YJ5-41P(-Q)型
 - ・10-SS5YJ5-42P(-Q)型
 - ・10-SS5YJ5-43P(-Q)型

単独SUPスペースAss'y

SYJ5000-16-2 □ A(-Q)

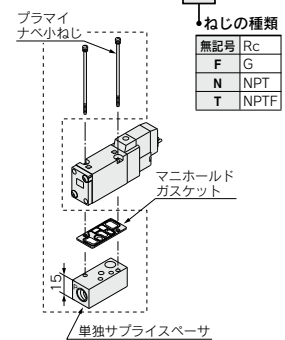

- 適用ベース
- ・10-SS5YJ5-41(-Q)型
 - ・10-SS5YJ5-42(-Q)型
 - ・10-SS5YJ5-43(-Q)型
 - ・10-SS5YJ5-41P(-Q)型
 - ・10-SS5YJ5-42P(-Q)型
 - ・10-SS5YJ5-43P(-Q)型



注意

取付ねじ締付トルク

M2.5:0.45N・m

電磁弁、ガスケット、オプションの組付向きに注意してください。

方向制御機器

エアシリンダ

ロータリアクチュエータ

エアチャック

圧縮空気清浄化機器

モジュラRF

圧力制御機器

管継手&チューブ

駆動制御機器

圧カセツサ

5ポートソレノイドバルブ 10-SYJ5000

20型：上配管／10-SS5YJ5-20-連数-00□

※[]はACの場合。

グロメット(G)

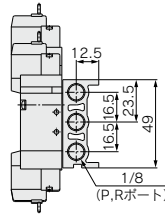
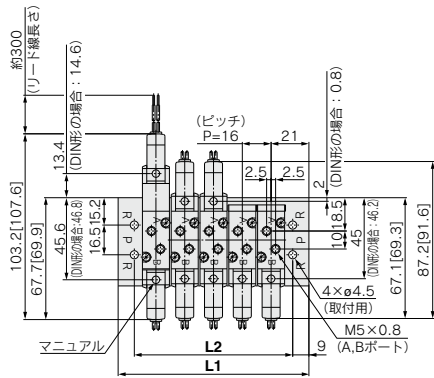

C4, N3, C6, N7の場合
(ワンタッチ管継手内蔵)

(n連目)----- (1連目)

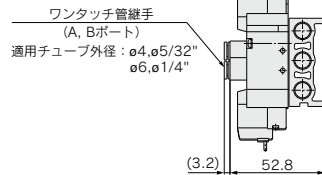
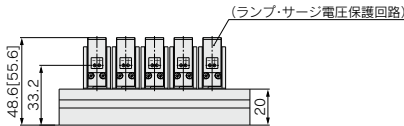

L形プラグコネクタ(L)

M形プラグコネクタ(M)

DIN形ターミナル(D, Y)

M8コネクタ(WO)

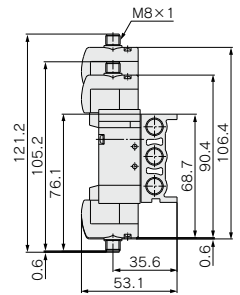
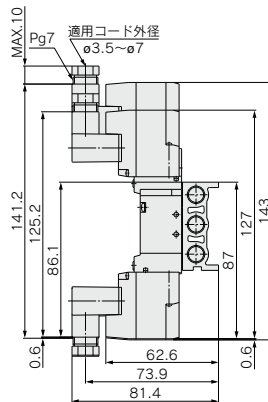
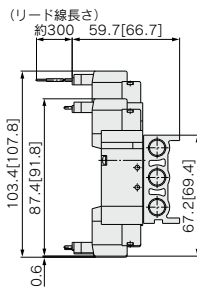
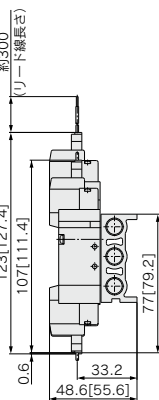

※コネクタケーブルの寸法図は、P.375をご参照ください。

| 連数 n | 2連 | 3 | 4 | 5 | 6 | 7 | 8 | 9 | 10 | 11 | 12 | 13 | 14 | 15 | 16 | 17 | 18 | 19 | 20連 |
|------|----|----|----|-----|-----|-----|-----|-----|-----|-----|-----|-----|-----|-----|-----|-----|-----|-----|-----|
| L1 | 58 | 74 | 90 | 106 | 122 | 138 | 154 | 170 | 186 | 202 | 218 | 234 | 250 | 266 | 282 | 298 | 314 | 330 | 346 |
| L2 | 40 | 56 | 72 | 88 | 104 | 120 | 136 | 152 | 168 | 184 | 200 | 216 | 232 | 248 | 264 | 280 | 296 | 312 | 328 |

40型：裏配管／10-SS5YJ5-40-連数-M5□

※[]はACの場合。

グロメット(G)

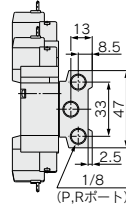
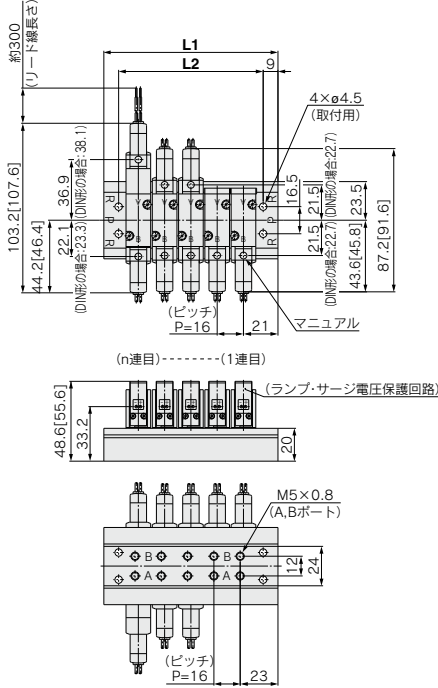

絞り弁内蔵タイプ

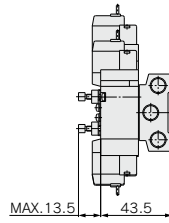

L形プラグコネクタ(L)

M形プラグコネクタ(M)

DIN形ターミナル(D, Y)

M8コネクタ(WO)

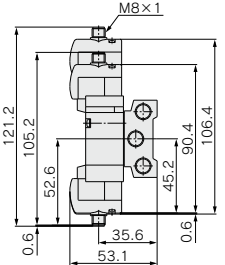
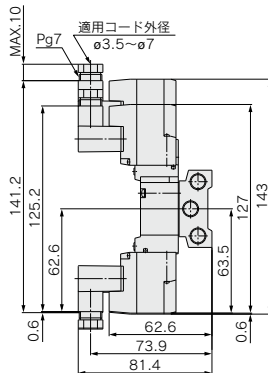
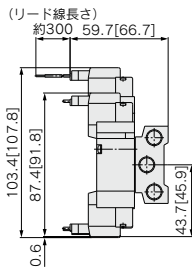
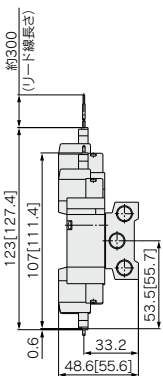

※コネクタケーブルの寸法図は、P.375をご参照ください。

| 連数 n | 2連 | 3 | 4 | 5 | 6 | 7 | 8 | 9 | 10 | 11 | 12 | 13 | 14 | 15 | 16 | 17 | 18 | 19 | 20連 |
|------|----|----|----|-----|-----|-----|-----|-----|-----|-----|-----|-----|-----|-----|-----|-----|-----|-----|-----|
| L1 | 58 | 74 | 90 | 106 | 122 | 138 | 154 | 170 | 186 | 202 | 218 | 234 | 250 | 266 | 282 | 298 | 314 | 330 | 346 |
| L2 | 40 | 56 | 72 | 88 | 104 | 120 | 136 | 152 | 168 | 184 | 200 | 216 | 232 | 248 | 264 | 280 | 296 | 312 | 328 |

方向制御機器

エアシリンダ

ロータリアクチュエータ

エアチャック

圧縮空気清浄化機器

モジユド、P.R.

圧力制御機器

管継手&チエーブ

駆動制御機器

圧カセツサ

5ポートソレノイドバルブ 10-SYJ5000

41型：横配管／10-SS5YJ5-41-**連数**-M5□

※[]はACの場合。

グロメット(G)

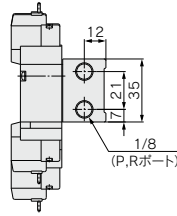
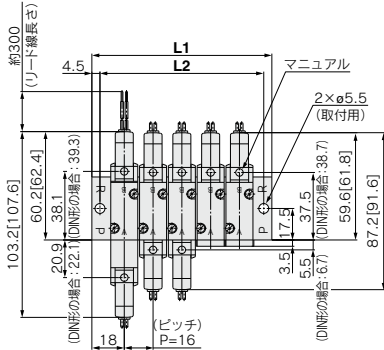

(1連目)----- (n連目)

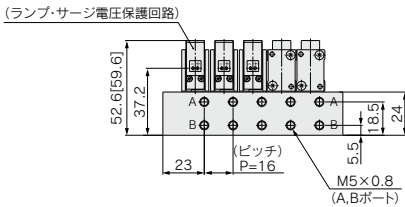

絞り弁内蔵タイプ

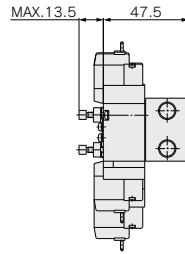

L形プラグコネクタ(L)

M形プラグコネクタ(M)

DIN形ターミナル(D, Y)

M8コネクタ(WO)

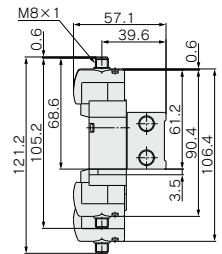
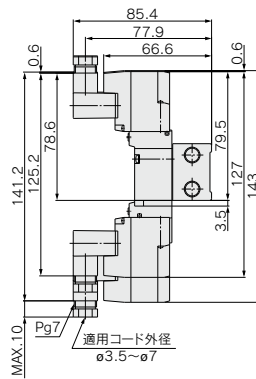
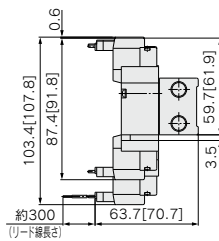
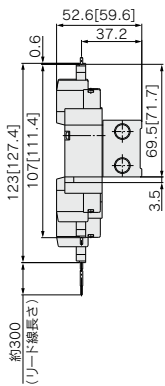

※コネクタケーブルの寸法図は、P.375をご参照ください。

| 連数 n | 2連 | 3 | 4 | 5 | 6 | 7 | 8 | 9 | 10 | 11 | 12 | 13 | 14 | 15 | 16 | 17 | 18 | 19 | 20連 |
|------|----|----|----|-----|-----|-----|-----|-----|-----|-----|-----|-----|-----|-----|-----|-----|-----|-----|-----|
| L1 | 52 | 68 | 84 | 100 | 116 | 132 | 148 | 164 | 180 | 196 | 212 | 228 | 244 | 260 | 276 | 292 | 308 | 324 | 340 |
| L2 | 43 | 59 | 75 | 91 | 107 | 123 | 139 | 155 | 171 | 187 | 203 | 219 | 235 | 251 | 267 | 283 | 299 | 315 | 331 |

42型：横配管／10-SS5YJ5-42-**連数**-01, **C6**
N7□

※[]はACの場合。

グロメット(G)
01□の場合

C6
N7□の場合(ワンタッチ管継手内蔵)

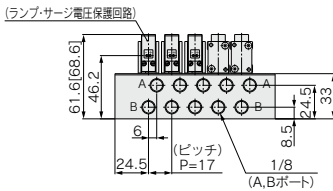
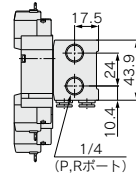
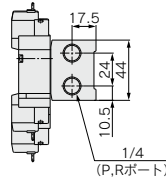
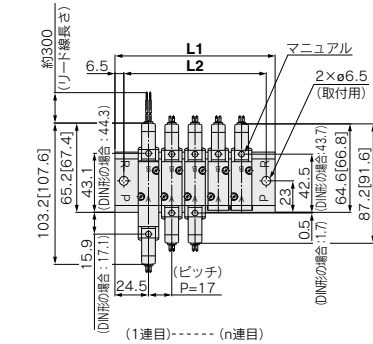

絞り弁内蔵タイプ

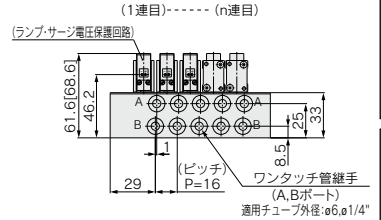
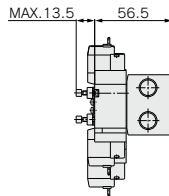

※その他の寸法はグロメットタイプと同じです。

L形プラグコネクタ(L)

M形プラグコネクタ(M)

DIN形ターミナル(D, Y)

M8コネクタ(WO)

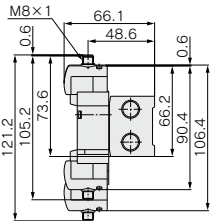
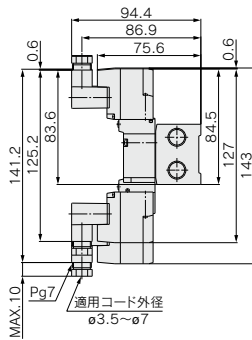
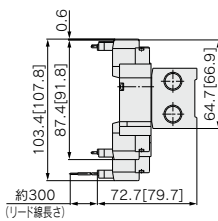
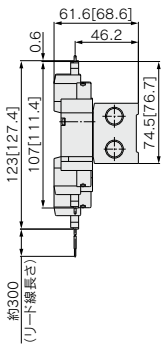

※コネクタケーブルの寸法図は、P.375をご参照ください。

| A/B/C/D/E/F/G/H/I/J/K/L/M/N/O/P/Q/R/S/T/U/V/W/X/Y/Z | 連数 | 2連 | 3 | 4 | 5 | 6 | 7 | 8 | 9 | 10 | 11 | 12 | 13 | 14 | 15 | 16 | 17 | 18 | 19 | 20連 |
|---|----|----|----|-----|-----|-----|-----|-----|-----|-----|-----|-----|-----|-----|-----|-----|-----|-----|-----|-----|
| 1/8の場合 | L1 | 66 | 83 | 100 | 117 | 134 | 151 | 168 | 185 | 202 | 219 | 236 | 253 | 270 | 287 | 304 | 321 | 338 | 355 | 372 |
| | L2 | 53 | 70 | 87 | 104 | 121 | 138 | 155 | 172 | 189 | 206 | 223 | 240 | 257 | 274 | 291 | 308 | 325 | 342 | 359 |
| C6-N7の場合 | L1 | 65 | 81 | 97 | 113 | 129 | 145 | 161 | 177 | 193 | 209 | 225 | 241 | 257 | 273 | 289 | 305 | 321 | 337 | 353 |
| | L2 | 52 | 68 | 84 | 100 | 116 | 132 | 148 | 164 | 180 | 196 | 212 | 228 | 244 | 260 | 276 | 292 | 308 | 324 | 340 |

5ポートソレノイドバルブ 10-SYJ5000

43型：横配管／10-SS5YJ5-43-**連数**-**C4**
N3□

※[]はACの場合。

グロメット(G)

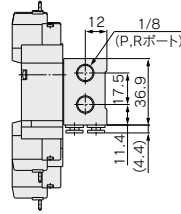
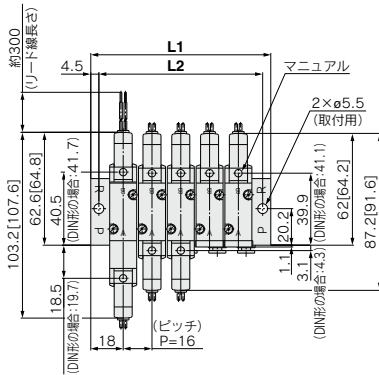

絞り弁内蔵タイプ

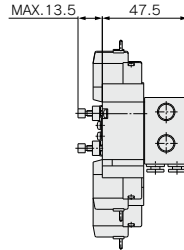
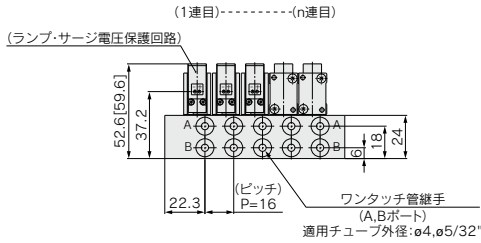

L形プラグコネクタ(L) M形プラグコネクタ(M)

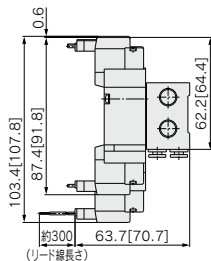
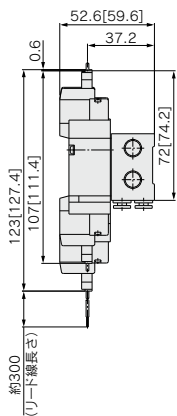

DIN形ターミナル(D, Y)

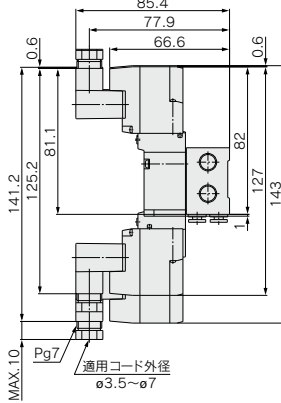

M8コネクタ(WO)

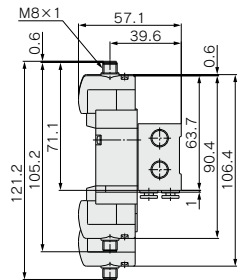

※コネクタケーブルの寸法図は、P.375をご参照ください。

| 連数 n | 2連 | 3 | 4 | 5 | 6 | 7 | 8 | 9 | 10 | 11 | 12 | 13 | 14 | 15 | 16 | 17 | 18 | 19 | 20連 |
|------|----|----|----|-----|-----|-----|-----|-----|-----|-----|-----|-----|-----|-----|-----|-----|-----|-----|-----|
| L1 | 52 | 68 | 84 | 100 | 116 | 132 | 148 | 164 | 180 | 196 | 212 | 228 | 244 | 260 | 276 | 292 | 308 | 324 | 340 |
| L2 | 43 | 59 | 75 | 91 | 107 | 123 | 139 | 155 | 171 | 187 | 203 | 219 | 235 | 251 | 267 | 283 | 299 | 315 | 331 |

フラットケーブルマニホールド

※[]はACの場合。

10-SS5YJ5-20P-連数-00

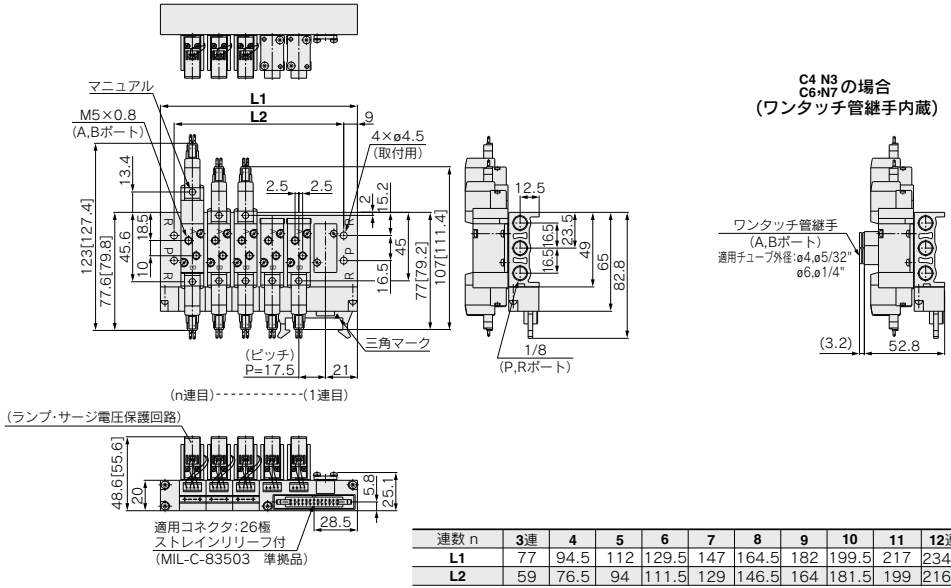

10-SS5YJ5-41P-連数-M5

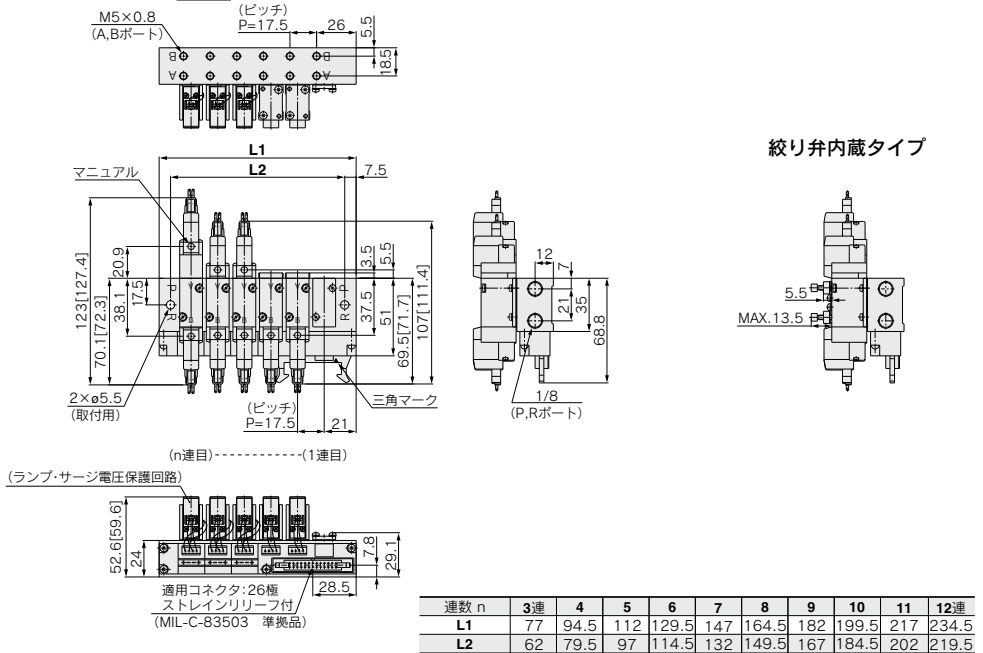

- 方向制御機器
- エアシリンダ
- アクチュエータ
- エアチャック
- 圧縮空気清浄化機器
- モジュラF.R.
- 圧力制御機器
- 管継手&チューブ
- 駆動制御機器
- 圧カセイスツ

5ポートソレノイドバルブ 10-SYJ5000

フラットケーブルマニホールド

※[]はACの場合。

10-SS5YJ5-43P-**連数** **C4**
N3

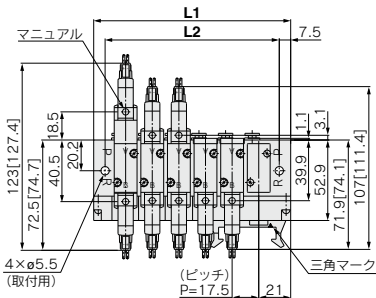
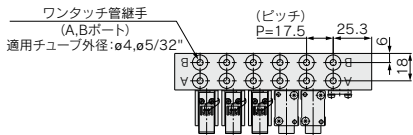

(n連目)------(1連目)
(ランプ・サージ電圧保護回路)

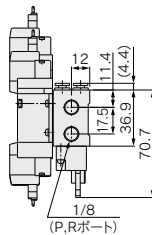
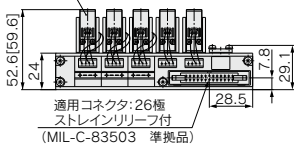

絞り弁内蔵タイプ

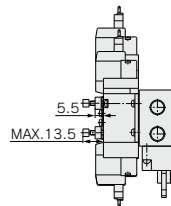

| 連数 n | 3連 | 4 | 5 | 6 | 7 | 8 | 9 | 10 | 11 | 12連 |
|------|----|------|-----|-------|-----|-------|-----|-------|-----|-------|
| L1 | 77 | 94.5 | 112 | 129.5 | 147 | 164.5 | 182 | 199.5 | 217 | 234.5 |
| L2 | 62 | 79.5 | 97 | 114.5 | 132 | 149.5 | 167 | 184.5 | 202 | 219.5 |

EX510ゲートウェイ方式シリアル伝送システム

10-SS5YJ5-20SA□-連数□

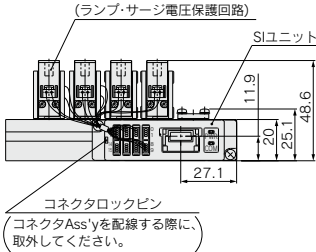
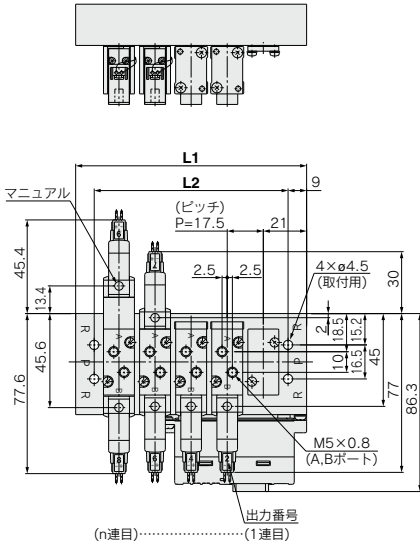

| 連数n | 3連 | 4 | 5 | 6 | 7 | 8 | 9 | 10 | 11 | 12 | 13 | 14 | 15 | 16連 |
|-----|----|------|-----|-------|-----|-------|-----|-------|-----|-------|-----|-------|-----|-------|
| L1 | 77 | 94.5 | 112 | 129.5 | 147 | 164.5 | 182 | 199.5 | 217 | 234.5 | 252 | 269.5 | 287 | 304.5 |
| L2 | 59 | 76.5 | 94 | 111.5 | 129 | 146.5 | 164 | 181.5 | 199 | 216.5 | 234 | 251.5 | 269 | 286.5 |

方向制御機器

エアシリンダ

ロータリ
アクチュエータ

エアチャック

圧縮空気
浄化機器

モジュラF.R.

圧力制御機器

管継手 & チューブ

駆動制御機器

圧カ
センサー

5ポートソレノイドバルブ 10-SYJ5000

EX510ゲートウェイ方式シリアル伝送システム

10-SS5YJ5-41SA□-連数-M5□

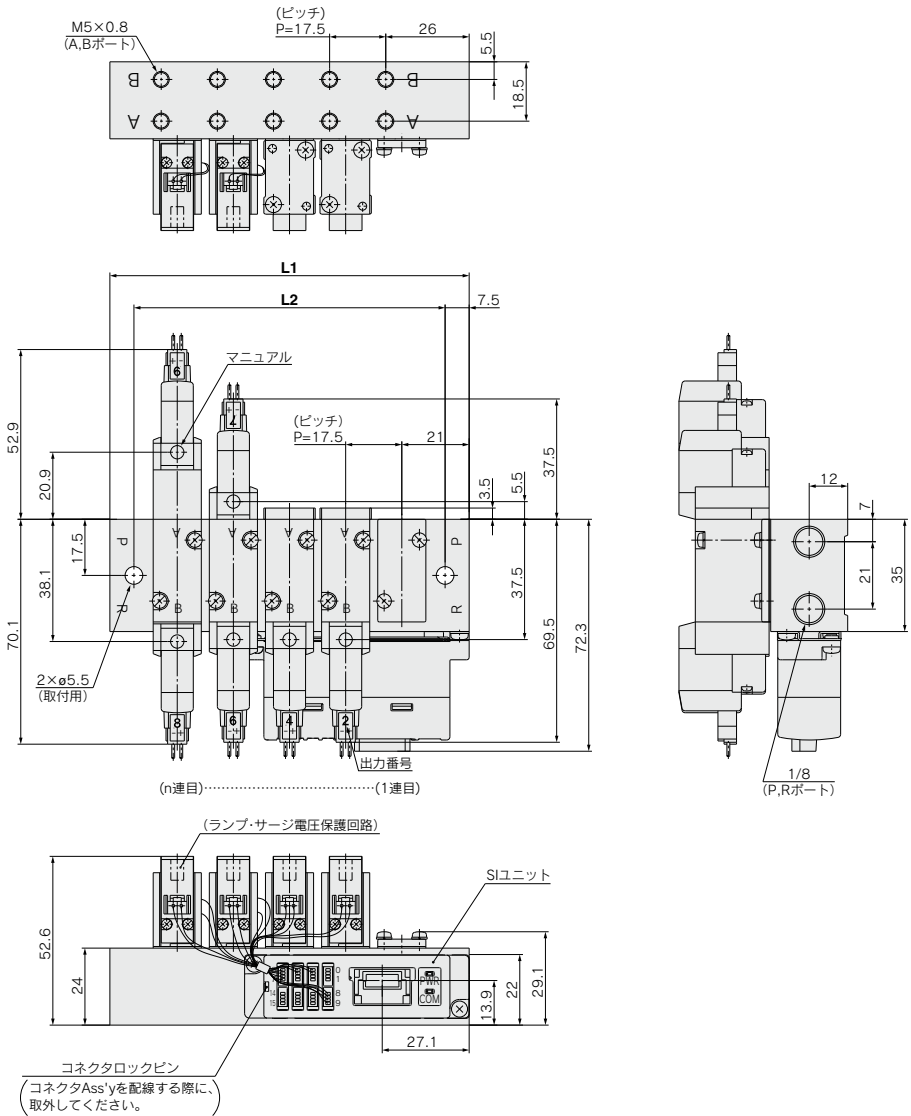

| 連数n | 3連 | 4 | 5 | 6 | 7 | 8 | 9 | 10 | 11 | 12 | 13 | 14 | 15 | 16連 |
|-----|----|------|-----|-------|-----|-------|-----|-------|-----|-------|-----|-------|-----|-------|
| L1 | 77 | 94.5 | 112 | 129.5 | 147 | 164.5 | 182 | 199.5 | 217 | 234.5 | 252 | 269.5 | 287 | 304.5 |
| L2 | 62 | 79.5 | 97 | 114.5 | 132 | 149.5 | 167 | 184.5 | 202 | 219.5 | 237 | 254.5 | 272 | 289.5 |

5ポートソレノイドバルブ 10-SYJ5000

EX510ゲートウェイ方式シリアル伝送システム

10-SS5YJ5-43SA□-連数-C4
N3□

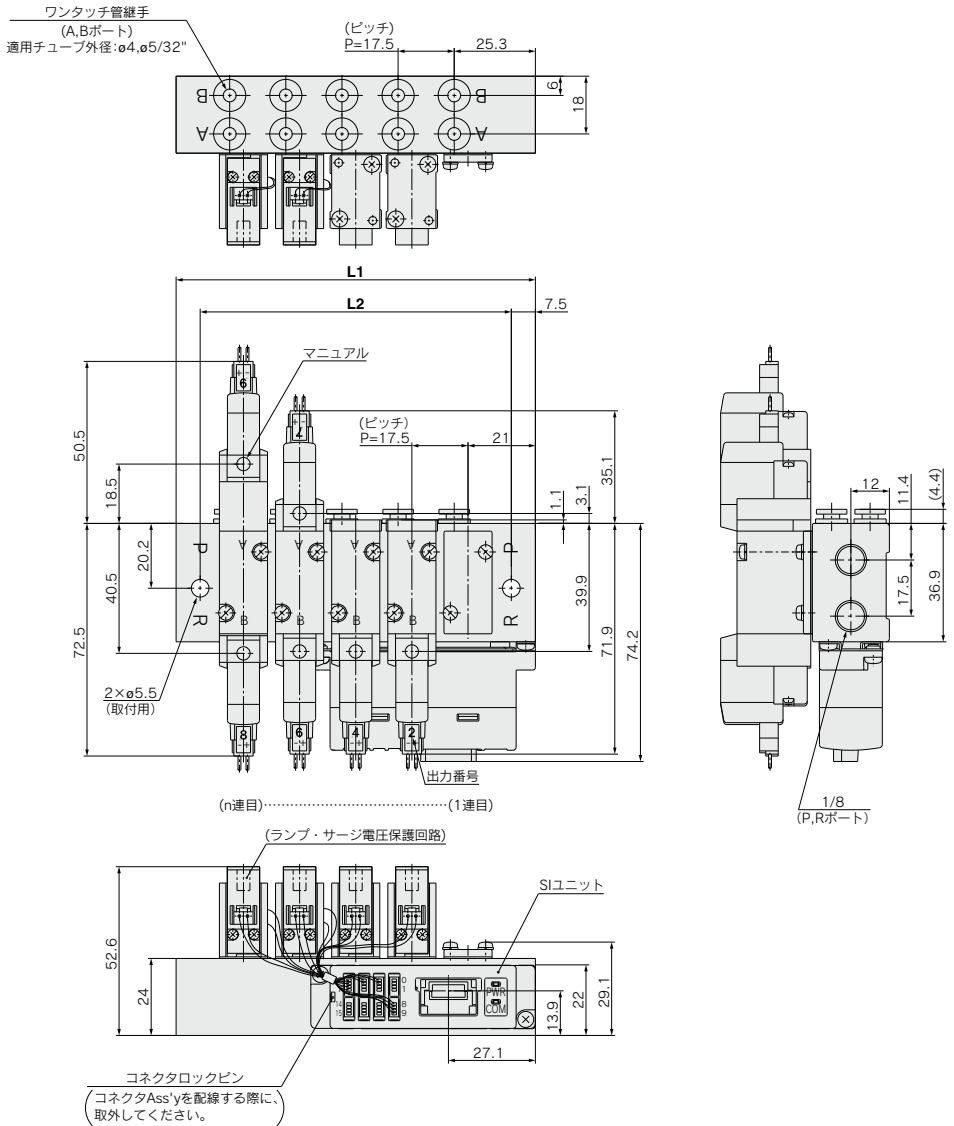

| 連数n | 3連 | 4 | 5 | 6 | 7 | 8 | 9 | 10 | 11 | 12 | 13 | 14 | 15 | 16連 |
|-----|----|------|-----|-------|-----|-------|-----|-------|-----|-------|-----|-------|-----|-------|
| L1 | 77 | 94.5 | 112 | 129.5 | 147 | 164.5 | 182 | 199.5 | 217 | 234.5 | 252 | 269.5 | 287 | 304.5 |
| L2 | 62 | 79.5 | 97 | 114.5 | 132 | 149.5 | 167 | 184.5 | 202 | 219.5 | 237 | 254.5 | 272 | 289.5 |

10-SYJ7000 series

弾性体シール
5ポートソレノイドバルブ

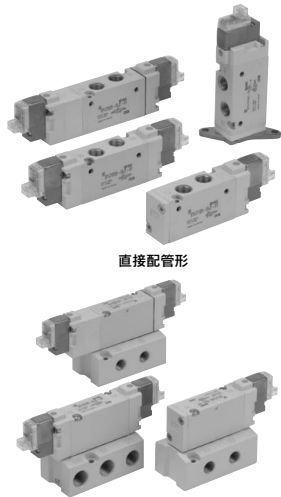

直接配管形

ベース配管形

JIS記号

直接配管形

2位置シングル

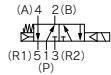

2位置ダブル

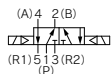

3位置クローズセンタ

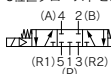

3位置エキゾーストセンタ

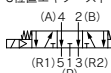

3位置プレッシャセンタ

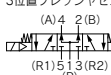

ベース配管形

2位置シングルソレノイド

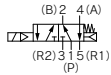

2位置ダブルソレノイド

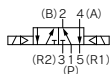

3位置クローズセンタ

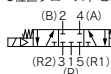

3位置エキゾーストセンタ



3位置プレッシャセンタ

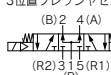

仕様

| | | |
|------------------------------|---|----------|
| 使用流体 | 空気 | |
| 使用圧力範囲 MPa | 2位置シングル | 0.15~0.7 |
| | 2位置ダブル | 0.1~0.7 |
| | 3位置 | 0.15~0.7 |
| 周囲温度および使用流体温度 °C | -10~50(ただし凍結なきこと。) | |
| 注1) 応答時間 ms (0.5MPaの時) | 2位置シングル、ダブル | 30以下 |
| | 3位置 | 60以下 |
| 最大作動頻度 Hz | 2位置シングル、ダブル | 5 |
| | 3位置 | 3 |
| マニュアル(手動操作) | ノックバック式、プッシュボタンロック式、ドライバ操作形、プッシュボタンロック式手操作形 | |
| パイロット排気方法 | 主弁・パイロット弁集合排気形 | |
| 給油 | 不要 | |
| 取付姿勢 | 自由 | |
| 注2) 耐衝撃/耐振動 m/s ² | 150/30 | |
| 保護構造 | 防塵(※DIN形ターミナル、M8コネクタはIP65) | |

※IEC60529による。

注1) JIS B8375-1981動的性能試験による。(コイル温度20℃、定格電圧時、サージ電圧保護回路なしの場合)
 注2) 耐衝撃: 主弁・可動鉄心の軸方向および直角方向、通電および非通電の各条件でそれぞれ1回試験したとき試験動作なし。(初期における値)
 耐振動: 45~2000Hz 1掃引、主弁・可動鉄心の軸方向および直角方向、通電および非通電の各条件で試験したとき試験動作なし。(初期における値)

ソレノイド仕様

| | | | |
|------------------------|---|--|--|
| リード線取出し方法 | グロメット(G)・(H) L形プラグコネクタ(L) M形プラグコネクタ(M) DIN形ターミナル(D)・(Y) M8コネクタ(W) | | |
| | G, H, L, M, W D, Y | | |
| コイル定格電圧 V | DC | 24, 12, 6, 5, 3 | 24, 12 |
| | AC 50/60Hz | 100, 110, 200, 220 | |
| 許容電圧変動 | 定格電圧の±10%※ | | |
| 消費電力 W | DC | 標準 | 0.35(ランプ付: 0.4(DIN形ターミナルのランプ付は0.45)) |
| | | 節電回路付 | 0.1(ランプ付のみ)※ [起動0.4、保持0.1] |
| ※ 皮相電力 VA | AC | 100V | 0.78(ランプ付: 0.81) 0.78(ランプ付: 0.87) |
| | | 110V | 0.86(ランプ付: 0.89) 0.86(ランプ付: 0.97) |
| | | [115V] | [0.94(ランプ付: 0.97)] [0.94(ランプ付: 1.07)] |
| | | 200V | 1.18(ランプ付: 1.22) 1.15(ランプ付: 1.30) |
| | | 220V [230V] | 1.30(ランプ付: 1.34) 1.27(ランプ付: 1.46) [1.42(ランプ付: 1.46)] [1.39(ランプ付: 1.60)] |
| サージ電圧保護回路 インジケータランプ | | ダイオード(DIN形ターミナル、無極性タイプはバリスタ) LED(DIN形ターミナルのACはネオン球) | |

※AC110Vと115V、AC220Vと230Vは共用です。

※AC115V、AC230Vの場合、許容電圧変動は定格電圧の-15%~+5%となります。

※詳細はP.372をご参照ください。



オーダーメイド仕様
(詳細はP.369をご参照ください。)

方向制御機器

エアシリンダ

ロータリ
エアー
エアー
エアー

エアチャック

圧縮空気
清浄化
機器

モジュラ
F.R.

圧力制御機器

管継手 & チューブ

駆動制御機器

圧力センサ

5ポートソレノイドバルブ 10-SYJ7000

流量特性／質量表

| バルブ型式 | 切換方式 | 管接続口径 | | 注1) 流量特性 | | | | | | 注2-3) 質量 (g) | | | | | |
|--------|-----------------|------------------------|----------------|----------------------------|-------------------------|------------|----------------------------|-------------|-----------|--------------|-------------------|---------------|------------|-----------|-----------|
| | | 1, 5, 3 (P, EA, EB) | 4, 2 (A, B) | 1→4/2 (P→A/B) | | | 4/2→5/3 (A/B→EA/EB) | | | クロメット | L形, M形 プラグコネクタ | DIN形 ターミナル | M8 コネクタ | | |
| | | | | C (dm ³ /s bar) | b | Cv | C (dm ³ /s bar) | b | Cv | | | | | | |
| 直接配管形 | 10-SYJ7□23-□-01 | 2位置 | シングル | 1/8 | 1/8 | 2.2 | 0.36 | 0.58 | 2.4 | 0.34 | 0.63 | 85 | 86 | 107 | 90 |
| | | | ダブル | | | 1.8 | 0.37 | 0.45 | 2.0 | 0.35 | 0.49 | 98 | 100 | 142 | 108 |
| | | 3位置 | クローズドセンタ | | | 1.2 | 0.50 | 0.34 | 3.0 [1.3] | 0.35 [0.52] | 0.73 [0.39] | 108 | 110 | 152 | 118 |
| | | | エキゾーストセンタ | | | 3.0 [0.83] | 0.37 [0.50] | 0.78 [0.25] | 1.8 | 0.37 | 0.45 | | | | |
| | 10-SYJ7□23-□-C6 | 2位置 | シングル | 1/8 | C6 (60°ワンタッチ 管継手) | 1.6 | 0.33 | 0.4 | 2.2 | 0.32 | 0.53 | 96 | 97 | 98 | 101 |
| | | | ダブル | | | 1.4 | 0.27 | 0.35 | 1.9 | 0.33 | 0.49 | 109 | 111 | 153 | 119 |
| | | 3位置 | クローズドセンタ | | | 1.1 | 0.37 | 0.27 | 2.5 [1.3] | 0.32 [0.54] | 0.61 [0.38] | 119 | 121 | 163 | 129 |
| | | | エキゾーストセンタ | | | 1.8 [0.78] | 0.36 [0.40] | 0.45 [0.22] | 1.6 | 0.30 | 0.39 | | | | |
| | 10-SYJ7□23-□-C8 | 2位置 | シングル | 1/8 | C8 (60°ワンタッチ 管継手) | 2.0 | 0.39 | 0.52 | 2.3 | 0.34 | 0.61 | 96 | 97 | 98 | 101 |
| | | | ダブル | | | 1.7 | 0.35 | 0.42 | 2.0 | 0.29 | 0.49 | 109 | 111 | 153 | 119 |
| | | 3位置 | クローズドセンタ | | | 1.2 | 0.38 | 0.33 | 2.6 [1.3] | 0.35 [0.49] | 0.67 [0.38] | 119 | 121 | 163 | 129 |
| | | | エキゾーストセンタ | | | 1.9 [0.86] | 0.57 [0.46] | 0.59 [0.25] | 1.7 | 0.39 | 0.42 | | | | |
| ヘース配管形 | 10-SYJ7□43-□-01 | 2位置 | シングル | 1/8 | 1/8 | 2.3 | 0.45 | 0.57 | 2.8 | 0.37 | 0.71 | 165 (85) | 166 (86) | 187 (107) | 170 (90) |
| | | | ダブル | | | 1.9 | 0.36 | 0.48 | 2.1 | 0.46 | 0.57 | 178 (98) | 180 (100) | 222 (142) | 188 (108) |
| | | 3位置 | クローズドセンタ | | | 1.2 | 0.48 | 0.35 | 3.4 [1.3] | 0.36 [0.57] | 0.86 [0.41] | 188 (108) | 190 (110) | 232 (152) | 198 (118) |
| | | | エキゾーストセンタ | | | 3.3 [0.85] | 0.43 [0.54] | 0.78 [0.25] | 2.1 | 0.45 | 0.56 | | | | |
| | 10-SYJ7□43-□-02 | 2位置 | シングル | 1/4 | 1/4 | 2.3 | 0.41 | 0.61 | 2.9 | 0.35 | 0.74 | 165 (85) | 166 (86) | 187 (107) | 170 (90) |
| | | | ダブル | | | 1.9 | 0.46 | 0.50 | 2.2 | 0.44 | 0.60 | 178 (98) | 180 (100) | 222 (142) | 188 (108) |
| | | 3位置 | クローズドセンタ | | | 1.3 | 0.45 | 0.35 | 3.7 [1.4] | 0.27 [0.56] | 0.87 [0.43] | 188 (108) | 190 (110) | 232 (152) | 198 (118) |
| | | | エキゾーストセンタ | | | 3.6 [0.83] | 0.23 [0.55] | 0.84 [0.25] | 2.1 | 0.47 | 0.58 | | | | |

注1) []内はノーマル位置の場合。エキゾーストセンタは4/2→5/3、プレッシャセンタは1→4/2。

注2) ()内はサブプレートなしの値。

注3) DCの場合の値。ACの場合はシングル：3g、ダブル・3位置：6gを加算してください。



型式表示方法

注) CE対応品のAC仕様がDIN形ターミナルのみです。 [オプション]

切換方式

| | |
|---|--------------|
| 1 | 2位置シングルソレノイド |
| 2 | 2位置ダブルソレノイド |
| 3 | 3位置クロスドセンタ |
| 4 | 3位置エキゾーストセンタ |
| 5 | 3位置プレッサセンタ |

ランプ・サージ電圧保護回路

リード線取出し方法がG,H,L,M,Wの場合

| | |
|-----|------------------------|
| 無記号 | ランプ・サージ電圧保護回路なし |
| S | サージ電圧保護回路付 |
| Z | ランプ・サージ電圧保護回路付 |
| R | サージ電圧保護回路付(無極性タイプ) |
| U | ランプ・サージ電圧保護回路付(無極性タイプ) |

※ACの場合、整流器でサージ電圧の発生を防止しているため「S」タイプはありません。
※R,UはDCのみです。
※節電回路付の場合、「Z」タイプのみです。

リード線取出し方法がD,Yの場合

| | |
|-----|------------------------|
| 無記号 | ランプ・サージ電圧保護回路なし |
| S | サージ電圧保護回路付(無極性タイプ) |
| Z | ランプ・サージ電圧保護回路付(無極性タイプ) |

※DOZ,YOZはありません。
※ACの場合、整流器でサージ電圧の発生を防止しているため「S」タイプはありません。

定格電圧

| DC仕様 | | AC仕様(50/60Hz) | |
|------|-------|---------------|----------------|
| 5 | DC24V | 1 | AC100V |
| 6 | DC12V | 2 | AC200V |
| V | DC6V | 3 | AC110V(AC115V) |
| S | DC5V | 4 | AC220V(AC230V) |
| R | DC3V | W | □タイプはDCのみです。 |

※D,Y,DO,YOタイプのDC仕様はDC24V,12Vのみです。
注) CE対応品のAC仕様はDIN形ターミナルのみです。

ねじの種類

| 無記号 | Rc |
|-----|------|
| F | G |
| N | NPT |
| T | NPTF |

A・Bポート接続口径

| 無記号 | 1/8 |
|-----|----------------|
| C6 | ø6ワンタッチ管継手 |
| C8 | ø8ワンタッチ管継手 |
| N7 | ø1/4"ワンタッチ管継手 |
| N9 | ø5/16"ワンタッチ管継手 |

ブラケット

無記号: ブラケットなし
F: ブラケット付

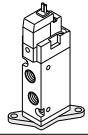

注) ブラケット付は専用ポティとなるため必ずブラケット付でご利用ください。ブラケットを取り外すとエア漏れなどのトラブルを生じます。また、ブラケットの後付けはできません。
※2位置シングルのみです。

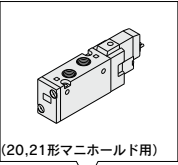

直接配管形

ベース配管形

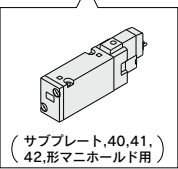

(サブプレート, 40, 41, 42形マニホールド用)

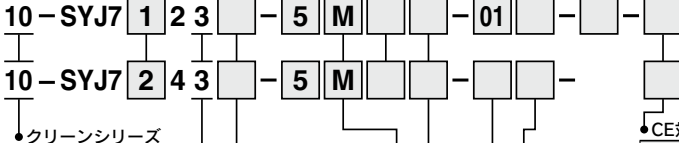

クリーンシリーズ

ポティオプション

3: 主弁・パイロット弁集合排気形



Rポート P,Eポート

コイル仕様

無記号 標準
T 節電回路付 <DC24V, 12Vのみ>

※D, Y, DO, YO, W□タイプには節電回路付はありません。

ねじの種類

| 無記号 | Rc |
|-----|------|
| F | G |
| N | NPT |
| T | NPTF |

CE対応

無記号 —
Q CE対応品
注) CE対応品のAC仕様はDIN形ターミナルのみです。

マニュアル

無記号: ノンロック
プッシュ式



D: プッシュターンロック式
ドライバ操作形



E: プッシュターンロック式
手操作形



配管口径

無記号: サブプレートなし



(ガasket・ビス付)

01: 1/8サブプレート付注)



02: 1/4サブプレート付注)



リード線取出し方法

| | DC24V, 12V, 6V, 5V, 3V, AC100V, 110V, 200V, 220V | | | | DC24V, 12V, AC100V, 110V, 200V, 220V | | DC24V, 12V, DC6V, 5V, 3V | |
|------|--|--------------------|--------------------|------------|--------------------------------------|------------------|--------------------------|--|
| | グロメット | L形プラグコネクタ | M形プラグコネクタ | DIN形ターミナル | M8コネクタ | | | |
| G: | リード線長さ300mm | L: リード線付 (長さ300mm) | M: リード線付 (長さ300mm) | MN: リード線なし | D, Y: コネクタ付 | WO: コネクタケーブルなし | | |
| H: | リード線長さ600mm | LN: リード線なし | LO: コネクタなし | MO: コネクタなし | DO, YO: コネクタなし | W□: コネクタケーブル付注1) | | |
| CE対応 | DC AC | ● — | — ● | — ● | ● ● | — — | | |

注1) □にはケーブル長さ記号が入ります。P.374を参照のうえ必ずご記入ください。
注) R1, R2ポートは1/4

注) 直接配管形の電磁弁を単体で発注された場合には、マニホールド用取付ビス、ガスケットは付属していませんので、必要な場合は別途手配してください。(詳しくはP.359を参照ください。)

※LN, MNタイプはソケット(2ケ)付です。
※L, M型プラグコネクタのリード線長さについてはP.371をご参照ください。
※L, M型プラグコネクタのカバー付コネクタAss'yはP.374をご参照ください。
※[Yタイプ]は、EN-175301-803C(旧 DIN4365C)の規格のDIN形ターミナルです。詳しくは、P.373をご参照ください。
※M8コネクタのコネクタケーブルについてはP.374をご参照ください。
※IEC60947-5-2規格のM8コネクタもあります。詳しくは、P.369をご参照ください。



方向制御機構
エアシリンダ
アクチュエータ
エアチャック
圧縮空気
清浄化器
モジュラF,R
圧力制御機器
管継手&チューブ
駆動制御機器
圧力センサ

5ポートソレノイドバルブ 10-SYJ7000

構造図

2位置シングル

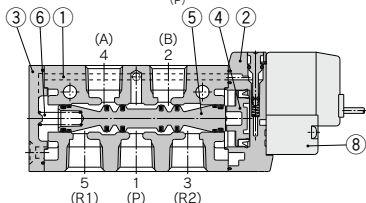
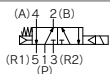

2位置ダブル

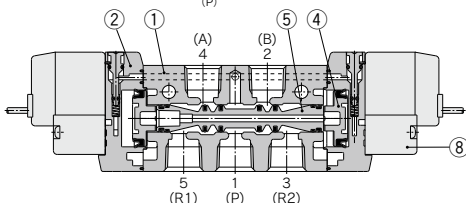
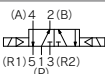

3位置クローズドセンタ/エキゾーストセンタ/プレッシャセンタ

3位置クローズドセンタ

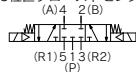

3位置エキゾーストセンタ

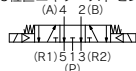

3位置プレッシャセンタ

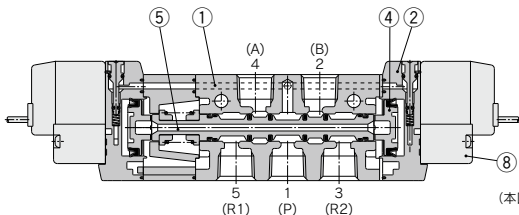
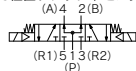

(本図はクローズドセンタタイプの場合)

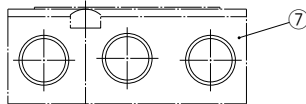

構成部品

| 番号 | 部品名 | 材質 | 備考 |
|----|------------|--------------|------|
| 1 | ボディ | アルミダイカスト | ホワイト |
| 2 | ヒストンプレート | 樹脂 | ホワイト |
| 3 | エンドカバー | アルミダイカスト | ホワイト |
| 4 | ヒストン | 樹脂 | — |
| 5 | スプール弁Ass'y | アルミニウム・H-NBR | — |
| 6 | スプールのスプリング | SUS | — |

交換部品

| 番号 | 部品名 | 品番 | 備考 |
|----|---------------------|--------------------------------------|----------------------|
| 7 | サブプレート [※] | SYJ7000-22-1(-Q) SYJ7000-22-2(-Q) | 1/8 アルミ 1/4 タイカスト |
| 8 | パイロット弁 | V111(T)-□□□ | — |

注) CE対応の場合は末尾に“-Q”を付けてください。

パイロット弁Ass'y品番表示方法

V111 - 5 G

●コイル仕様

| 無記号 | 標準 |
|-----|-------------------------|
| T | 節電回路付 <DC24V, 12Vのみ> |

※W□タイプには節電回路付はありません。

●定格電圧

| | |
|---|----------------------------------|
| 5 | DC24V |
| 6 | DC12V |
| V | DC6V |
| S | DC5V |
| R | DC3V |
| 1 | AC100V50/60Hz |
| 2 | AC200V50/60Hz |
| 3 | AC110V50/60Hz [AC115V50/60Hz] |
| 4 | AC220V50/60Hz [AC230V50/60Hz] |

※W□タイプはDCのみです。
※CE対応品はDCのみです。

●ランプ・サージ電圧保護回路

| 無記号 | ランプ・サージ電圧保護回路なし |
|-----|------------------------|
| S | サージ電圧保護回路付 |
| Z | ランプ・サージ電圧保護回路付 |
| R | サージ電圧保護回路付(無磁性タイプ) |
| U | ランプ・サージ電圧保護回路付(無磁性タイプ) |

※ACの場合、整流器でサージ電圧の発生を防止しているのので“S”タイプはありません。
※R,UはDCのみです。
※節電回路付の場合、“Z”タイプのみです。

●リード線取出し方法

| | |
|----|----------------------------|
| G | クロメッドリード線長さ300mm) |
| H | クロメッドリード線長さ600mm) |
| L | リード線付 |
| LN | リード線なし |
| LO | コネクタなし |
| M | リード線付 |
| MI | リード線なし |
| MO | コネクタなし |
| WO | コネクタケーブルなし |
| W□ | M8コネクタケーブル付 ^{注1)} |

※M8コネクタのコネクタケーブルについてはP.374をご参照ください。

V115 - 5 D

●定格電圧

| | |
|---|----------------------------------|
| 5 | DC24V |
| 6 | DC12V |
| 1 | AC100V50/60Hz |
| 2 | AC200V50/60Hz |
| 3 | AC110V50/60Hz [AC115V50/60Hz] |
| 4 | AC220V50/60Hz [AC230V50/60Hz] |

●ランプ・サージ電圧保護回路

| 無記号 | ランプ・サージ電圧保護回路なし |
|-----|------------------------|
| S | サージ電圧保護回路付(無磁性タイプ) |
| Z | ランプ・サージ電圧保護回路付(無磁性タイプ) |

※DOZはありません。
※ACの場合、整流器でサージ電圧の発生を防止しているのので“S”タイプはありません。

●リード線取出し方法

| | | |
|----|------------------|--------|
| D | DIN形ターミナル (Dタイプ) | コネクタ付 |
| DO | | コネクタなし |
| Y | DIN形ターミナル (Yタイプ) | コネクタ付 |
| YO | | コネクタなし |

注) パイロット弁Ass'yのみの交換を行う場合、V111(G,H,L,M,W)から、V115(DIN形ターミナル)の組換え(またはその逆)はできませんので、ご注意ください。

注1) □にはケーブル長さ記号が入ります。P.374を参照のうえ必ずご記入ください。

注) V111およびV115は標準品にてCE対応のため、品番末尾の“-Q”は不要です。

2位置シングル

※[]はACの場合。

グロメット(G)、(H) : 10-SYJ7123-□G□□□-01□

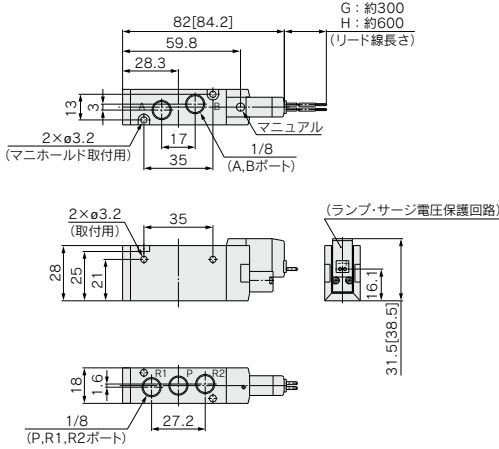

ブラケット付の場合:
10-SYJ7123-□G□□□-01□-F

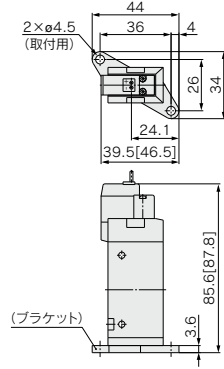

ワンタッチ管継手内蔵形:
10-SYJ7123-□G□□□-C6, N7, C8, N9□ (-F)

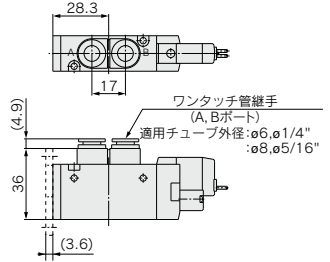

L形プラグコネクタ(L) : M形プラグコネクタ(M) : DIN形ターミナル(D, Y) : M8コネクタ(WO) :
10-SYJ7123-□L□□□-01□(-F) 10-SYJ7123-□M□□□-01□(-F) 10-SYJ7123-□P□□□-01□(-F) 10-SYJ7123-□WO□□□-01□(-F)

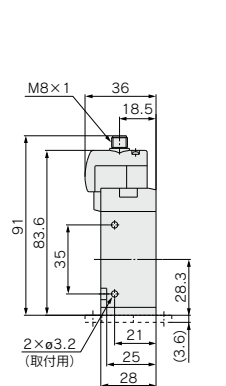
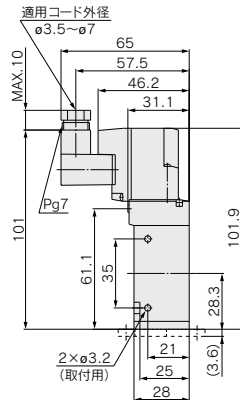
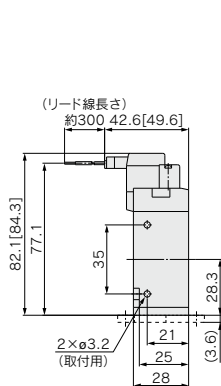
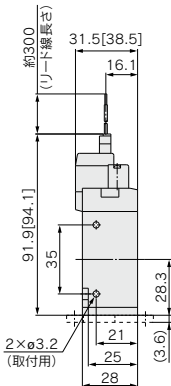

※コネクタケーブルの寸法図は、P.375をご参照ください。

5ポートソレノイドバルブ 10-SYJ7000

2位置ダブル

※[]はACの場合。

グロメット(G)、(H) : 10-SYJ7223-□^G□□-01□

ワンタッチ管継手内蔵形 :
10-SYJ7223-□^G□□-C8, N7 □
□^H□□-C8, N6 □

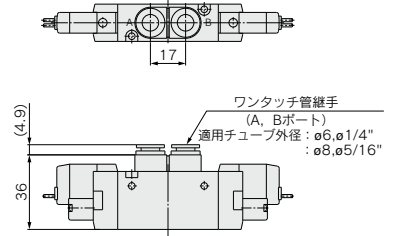
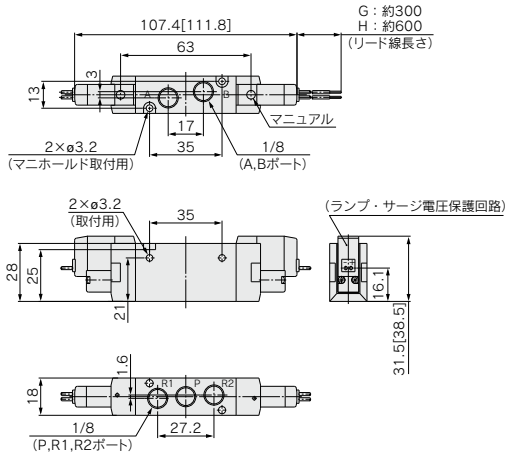

L形プラグコネクタ(L) : M形プラグコネクタ(M) : DIN形ターミナル(D, Y) : M8コネクタ(WO) :
10-SYJ7223-□^L□□-01□ 10-SYJ7223-□^M□□-01□ 10-SYJ7223-□^{D, Y}□□-01□ 10-SYJ7223-□^{WO}□□-01□

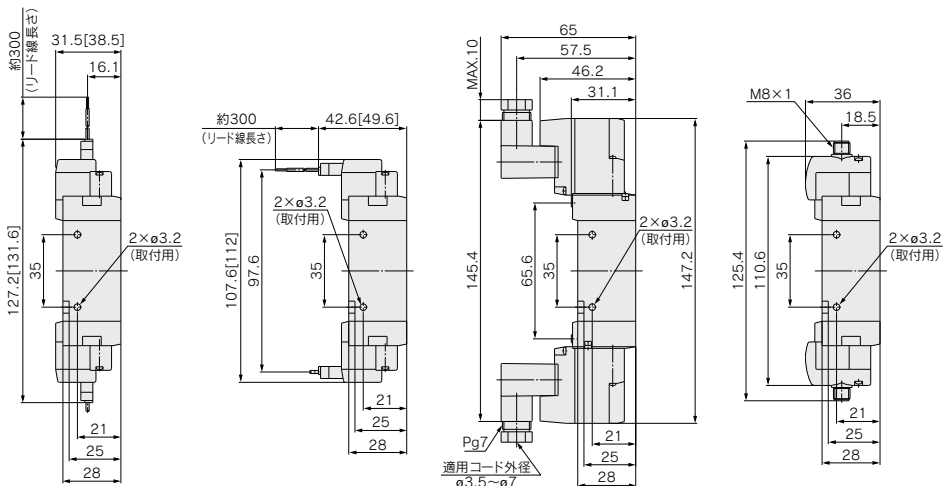

※コネクタケーブルの寸法図は、P.375をご参照ください。

3位置クローズドセンタ・エキゾーストセンタ・プレッシャセンタ

※ []はACの場合。

グロメット(G)、(H) : 10-SYJ7 $\frac{3}{4}$ 23-□ $\frac{G}{H}$ □□-01□

ワンタッチ管継手内蔵形 :
10-SYJ7 $\frac{3}{4}$ 23-□ $\frac{G}{H}$ □□-□□ $\frac{C6, N7}{C8, N8}$ □

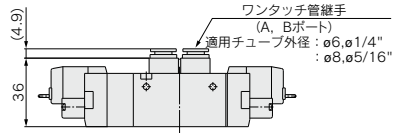
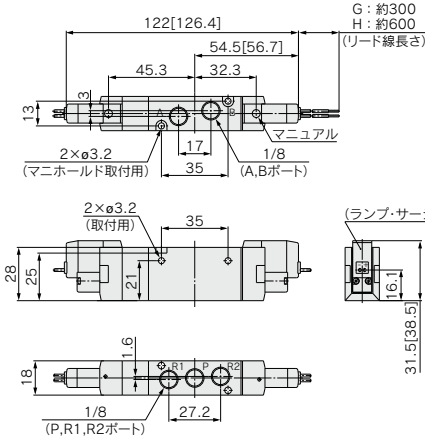

L形プラグコネクタ(L) : 10-SYJ7 $\frac{3}{4}$ 23-□L□□-01□

M形プラグコネクタ(M) : 10-SYJ7 $\frac{3}{4}$ 23-□M□□-01□

DIN形ターミナル(D, Y) : 10-SYJ7 $\frac{3}{4}$ 23-□ $\frac{D}{Y}$ □□-01□

M8コネクタ(WO) : 10-SYJ7 $\frac{3}{4}$ 23-□WO□□-01□

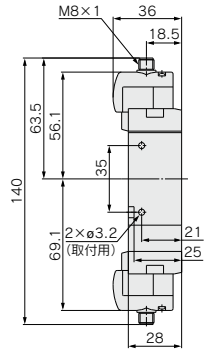
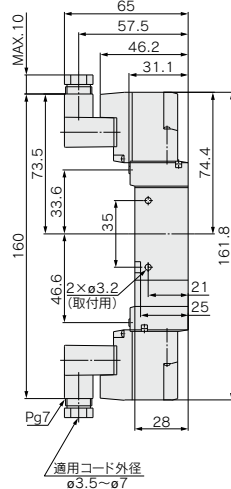
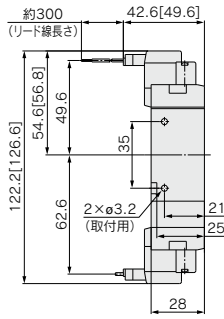
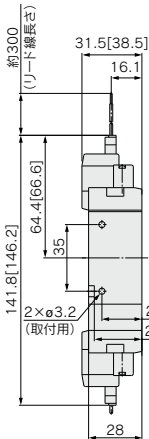

※コネクタケーブルの寸法図は、P.375をご参照ください。

方向制御機器

エアシリンダ

アクチュエータ

エアチャック

圧縮空気清浄化機器

モジュラー

圧力制御機器

管継手&チューブ

駆動制御機器

圧カセンサ

5ポートソレノイドバルブ 10-SYJ7000

2位置シングル

※[]はACの場合。

グロメット(G)、(H) : 10-SYJ7143-□□□□-01□□

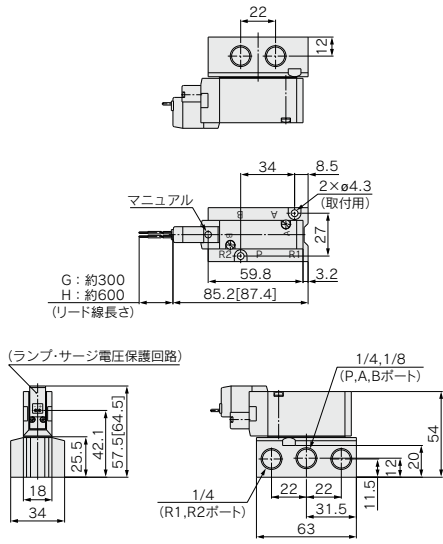

L形プラグコネクタ(L):
10-SYJ7143-□□□□-01□□

M形プラグコネクタ(M):
10-SYJ7143-□□□□-01□□

DIN形ターミナル(D, Y):
10-SYJ7143-□□□□-01□□

M8コネクタ(WO):
10-SYJ7143-□□□□-01□□

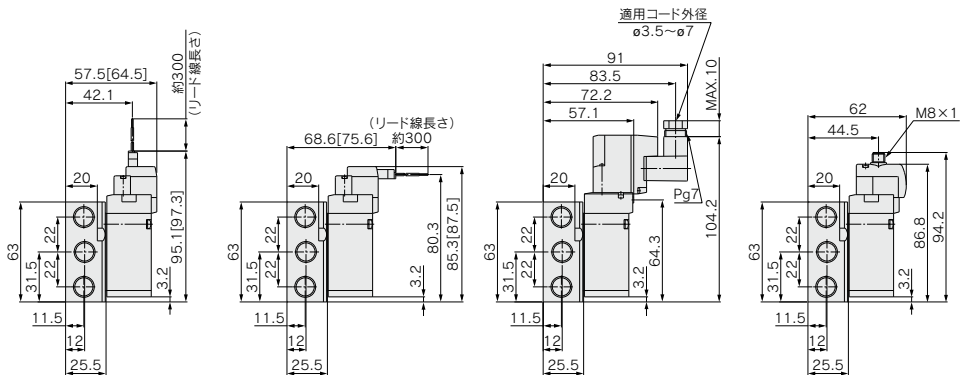

※コネクタケーブルの寸法図は、P.375をご参照ください。

2位置ダブル

※[]はACの場合。

グロメット(G)、(H) : 10-SYJ7243-□^G□□□-⁰¹□□

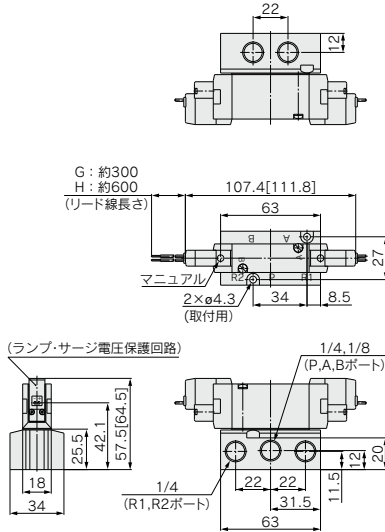

L形プラグコネクタ(L):
10-SYJ7243-□L□□□-⁰¹□□

M形プラグコネクタ(M):
10-SYJ7243-□M□□□-⁰¹□□

DIN形ターミナル(D, Y):
10-SYJ7243-□Y□□□-⁰¹□□

M8コネクタ(WO):
10-SYJ7243-□WO□□□-⁰¹□□

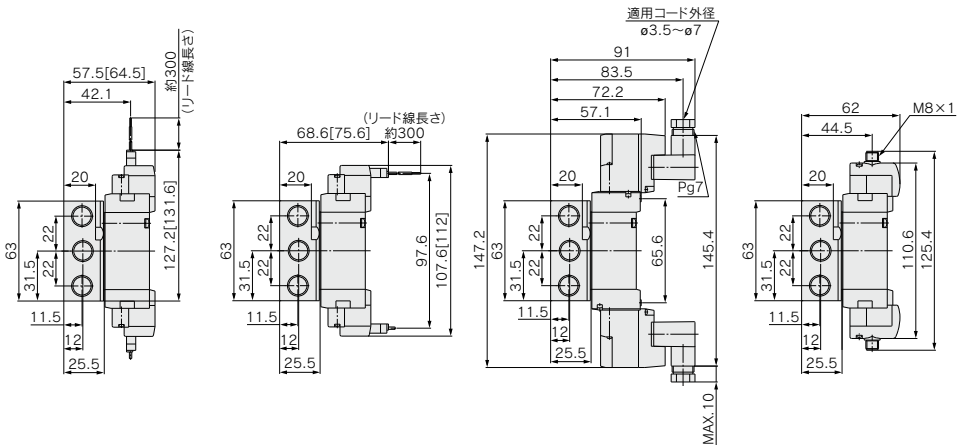

※コネクタケーブルの寸法図は、P.375をご参照ください。

方向制御機器

エアシリンダ

アクチュエータ

エアチャック

圧縮空気清浄化機器

モジュラーP.R.

圧力制御機器

管継手&チューブ

駆動制御機器

圧力スイッチ

5ポートソレノイドバルブ 10-SYJ7000

3位置クローズドセンタ・エキゾーストセンタ・プレッシャセンタ

※[]はACの場合。

グロメット(G)、(H) : 10-SYJ7 $\frac{3}{4}$ 43-□ $\frac{G}{H}$ □□- $\frac{01}{02}$ □

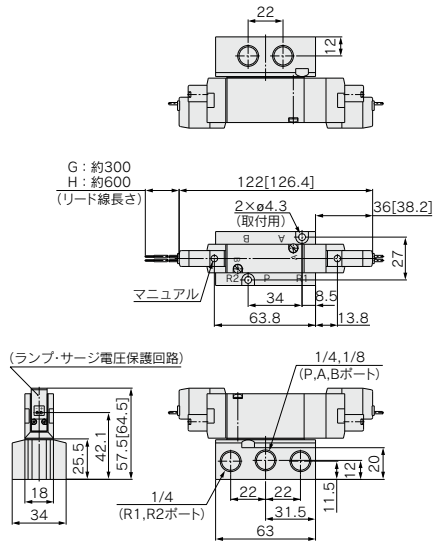

L形プラグコネクタ(L): 10-SYJ7 $\frac{3}{4}$ 43-□L□□- $\frac{01}{02}$ □

M形プラグコネクタ(M): 10-SYJ7 $\frac{3}{4}$ 43-□M□□- $\frac{01}{02}$ □

DIN形ターミナル(D, Y): 10-SYJ7 $\frac{3}{4}$ 43-□□□□- $\frac{01}{02}$ □

M8コネクタ(WO): 10-SYJ7 $\frac{3}{4}$ 43-□WO□□- $\frac{01}{02}$ □

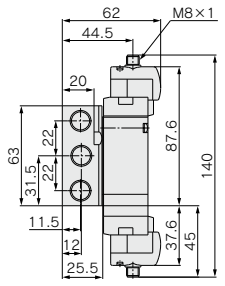
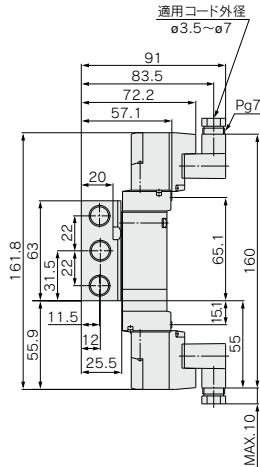
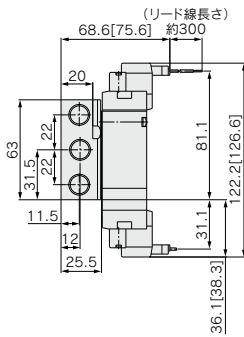
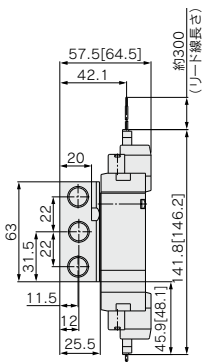

※コネクタケーブルの寸法図は、P.375をご参照ください。

10-SYJ7000 Series マニホールド仕様



標準マニホールド

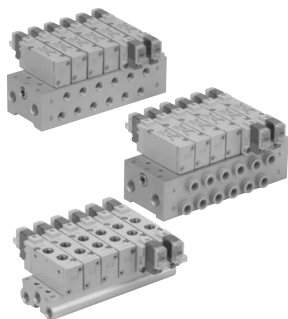

マニホールド仕様

| 型式 | | 20型 | 21型 | 40型 | 41型 | 42型 |
|-----------------|--------|---|-----|-------|-----|----------------------------------|
| マニホールド形式 | | 単一ベース形 Bマウント | | | | |
| P(SUP)・R(EXH)方式 | | 共通SUP・共通EXH | | | | |
| バルブ連数 | | 2~15連 | | 2~20連 | | |
| A・Bポート配管仕様 | 場所 | バルブ | | ベース | ベース | |
| | 方向 | 上 | | 裏 | 横 | |
| 管接続口径 | P・Rポート | 1/8 | | 1/4 | | |
| | A・Bポート | 1/8 C6(φ6ワンタッチ管継手) C8(φ8ワンタッチ管継手) | | 1/8 | | C6(φ6ワンタッチ管継手) C8(φ8ワンタッチ管継手) |

流量特性表

| マニホールド型式 | | | 管接続口径 | 流量特性 | | | | | | |
|--------------------|------------------|------------|-------|-------------------------------|-----|------|-------------------------------|-----|------|------|
| | | | | 1→4/2 (P→A/B) | | | 4/2→5/3 (A/B→R) | | | |
| | | | | C (dm ³ /s·bar) | b | Cv | C (dm ³ /s·bar) | b | Cv | |
| 直接配管形 内部パイロット用 | 10-SS5YJ7-20型 | 10-SYJ7□23 | 1/8 | 1/8 | 2.2 | 0.35 | 0.57 | 2.3 | 0.26 | 0.55 |
| | | | 1/8 | C6 | 1.4 | 0.32 | 0.37 | 2.0 | 0.25 | 0.49 |
| | | | 1/8 | C8 | 1.7 | 0.38 | 0.45 | 2.1 | 0.25 | 0.51 |
| | 10-SS5YJ7-21型 | | 1/4 | 1/8 | 2.1 | 0.36 | 0.55 | 2.3 | 0.26 | 0.54 |
| | | | 1/4 | C6 | 1.4 | 0.32 | 0.36 | 2.1 | 0.24 | 0.50 |
| | | | 1/4 | C8 | 1.8 | 0.37 | 0.50 | 2.1 | 0.20 | 0.50 |
| ベース配管形 内部パイロット用 | 10-SS5YJ7-40型 | 10-SYJ7□43 | 1/4 | 1/8 | 2.1 | 0.28 | 0.51 | 2.5 | 0.23 | 0.59 |
| | 10-SS5YJ7-41型 | | 1/4 | 1/8 | 2.0 | 0.30 | 0.50 | 2.2 | 0.30 | 0.55 |
| | 10-SS5YJ7-42-C6型 | | 1/4 | C6 | 1.5 | 0.32 | 0.38 | 2.2 | 0.23 | 0.52 |
| | 10-SS5YJ7-42-C8型 | | 1/4 | C8 | 1.9 | 0.24 | 0.46 | 2.2 | 0.26 | 0.53 |

注) マニホールドベース取付時の値。2位置タイプ単独作動の場合。

マニホールド型式表示方法 (手配例)

マニホールドするバルブおよびブランキングプレート Ass'yはマニホールドベース型式と併記してご指示ください。

(例)

- 10-SS5YJ7-20-03 1ヶ (マニホールドベース)
- * 10-SYJ7123-5G-01 2ヶ (バルブ)
- * SYJ7000-21-1A 1ヶ (ブランキングプレート Ass'y)

- 10-SS5YJ7-41-03-01 1ヶ (マニホールドベース)
- * 10-SYJ7143-5LZ 1ヶ (バルブ)
- * 10-SYJ7243-5LZ 1ヶ (バルブ)
- * SYJ7000-21-1A 1ヶ (ブランキングプレート Ass'y)

↓ *印は組込み記号です。*印を搭載する電磁弁等の品番の初めに付けてください。

方向制御機器

エアシリンダ

ロータリ
エアク
エータ

エアチャック

圧縮空気
清浄化器

モジュラ
F.R.

圧力制御機器

管継手 & チューブ

駆動制御機器

圧力センサ



フラットケーブルマニホールド

注) CE対応品はDC仕様のみです。【オプション】

- 外部からの結線を一括してワンタッチ配線
- すっきりとした外観

フラットケーブルタイプはマニホールドベースで個々のバルブの配線をプリント基板上で行って、外部からの配線を26極MILタイプコネクタで一括ワンタッチ配線できます。



フラットケーブルマニホールド仕様

| 型式 | 21P型 |
|-----------------|--|
| マニホールド形式 | 単一ベース形Bマウント |
| P(SUP)・R(EXH)方式 | 共通SUP・共通EXH |
| バルブ連数 | 3~12連 |
| A・Bポート配管場所 | バルブ |
| 管接続口径 | 1/4 1/8, C6, C8 |
| 適用フラットケーブルコネクタ | ソケット: 26極MILタイプ、ストレインリリーフ付(MIL-C-83503準拠品) |
| 内部配線 | +COM、-COM共用(Zタイプは+COMのみの対応) |
| 注3) 定格電圧 | DC24V、DC12V、AC100V、AC110V |

注1) マニホールドベース取付時の値。2位置タイプ単独作動の場合。
 注2) 配線ユニットの耐電圧仕様はJISCO704の1種相当。
 注3) CE対応品はDCのみです。

流量特性表

| マニホールド型式 | 管接続口径 | 流量特性 | | | | | | |
|-----------|---------------|---------------|-----------------|------|----------------|-----------------|------|------|
| | | 1→4/2(P→A/B) | | | 4/2→5/3(A/B→R) | | | |
| | | C | b | Cv | C | b | Cv | |
| 直接配管形 | 1(P), 5(R)ポート | 2(B), 4(A)ポート | C (dm³/(s·bar)) | b | Cv | C (dm³/(s·bar)) | b | Cv |
| 内部/パイロット用 | 1/4 | 1/8 | 2.1 | 0.36 | 0.55 | 2.3 | 0.26 | 0.54 |
| | 1/4 | C6 | 1.4 | 0.32 | 0.36 | 2.1 | 0.24 | 0.50 |
| | 1/4 | C8 | 1.8 | 0.37 | 0.50 | 2.1 | 0.20 | 0.50 |

注) マニホールドベース取付時の値。2位置タイプ単独作動の場合。

マニホールド型式表示方法(手配例)

マニホールドするバルブおよびブランキングプレートAss'y、コネクタAss'yはマニホールドベース型式と併記してご指示ください。

- (例)
- 10-SS5YJ7-21P-07(-Q).....1ヶ (マニホールドベース)
 - * 10-SYJ7123-5LOU-C8(-Q).....3ヶ (バルブ)
 - * 10-SYJ7223-5LOU-C8(-Q).....3ヶ (バルブ)
 - * SYJ7000-21-3A(-Q).....1ヶ (ブランキングプレートAss'y)
 - * SY3000-37-3A.....3ヶ (コネクタAss'y)
 - * SY3000-37-4A.....3ヶ (コネクタAss'y)
- ↳ *印は組込み記号です。*印を搭載する電磁弁等の品番の初めに付けてください。

注) バルブとマニホールド間を結線するコネクタAss'y品番(下表)を併記してください。

バルブ型式表示方法

注) CE対応品はDC仕様のみです。【オプション】

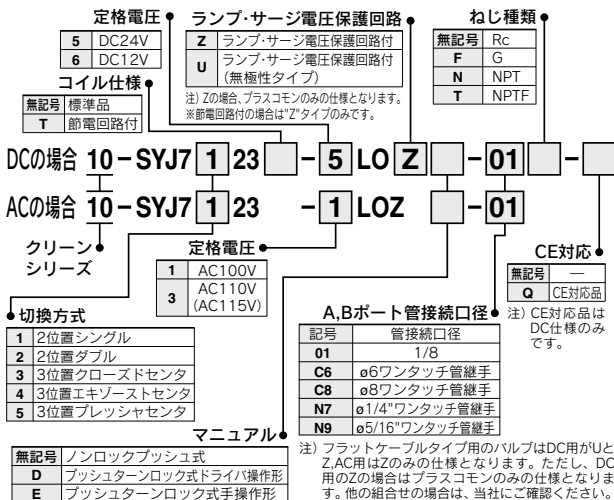

コネクタAss'y品番

DC12、24V用

| | |
|--------------------------------------|--------------|
| シングルソレノイド用 | SY3000-37-3A |
| ダブルソレノイド3位置タイプ | SY3000-37-4A |
| シングルソレノイド用 単独 EXH. スベサAss'y付 | SY3000-37-3A |
| ダブルソレノイド・3位置タイプ 単独 EXH. スベサAss'y付 | SY3000-37-6A |
| 3ポートアダプタプレート付 | SY3000-37-3A |

AC100V用

| | |
|--------------------------------------|---------------|
| シングルソレノイド用 | SY3000-37-32A |
| ダブルソレノイド3位置タイプ | SY3000-37-33A |
| シングルソレノイド用 単独 EXH. スベサAss'y付 | SY3000-37-15A |
| ダブルソレノイド・3位置タイプ 単独 EXH. スベサAss'y付 | SY3000-37-34A |
| 3ポートアダプタプレート付 | SY3000-37-32A |

AC110V用

| | |
|--------------------------------------|---------------|
| シングルソレノイド用 | SY3000-37-35A |
| ダブルソレノイド3位置タイプ | SY3000-37-36A |
| シングルソレノイド用 単独 EXH. スベサAss'y付 | SY3000-37-19A |
| ダブルソレノイド・3位置タイプ 単独 EXH. スベサAss'y付 | SY3000-37-37A |
| 3ポートアダプタプレート付 | SY3000-37-35A |

EX510ゲートウェイ方式シリアル伝送システム

EX510シリアル配線対応マニホールド仕様

| 型式 | | 21SA型 | 41SA型 |
|-----------------|--------|------------------------------|-------|
| マニホールド形式 | | 単一ベース形 Bマウント | |
| P(SUP)・R(EXH)方式 | | 共通SUP・共通EXH | |
| バルブ連数 | | 3~16連 | |
| A,Bポート | 場所 | バルブ | ベース |
| 配管仕様 | 方向 | 上 | 横 |
| 管接続口径 | P・Rポート | 1/4 | |
| | A・Bポート | 1/8、C6、C8 (ø6、ø8ワンタッチ管継手) | 1/8 |
| 定格電圧 | | DC24V | |

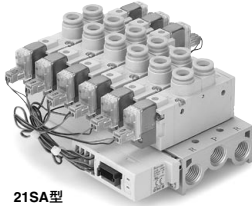

21SA型

流量特性表

| マニホールド型式 | | | 管接続口径 | | 流量特性 | | | | | | | | | | | |
|--------------------|-----------------|------------|--------------|------------|-------------------------------|------|------|-------------------------------|------|------|-----|------|------|-----|------|------|
| | | | | | 1→4/2(P→A/B) | | | 4/2→5/3(A/B→R) | | | | | | | | |
| | | | | | C | b | Cv | C | b | Cv | | | | | | |
| 直接配管形 内部パイロット用 | 10-SS5YJ7-21SA型 | 10-SYJ7□20 | 1(P), 5/3(R) | 2(B), 4(A) | C (dm ³ /s·bar) | b | Cv | C (dm ³ /s·bar) | b | Cv | | | | | | |
| | | | 1/4 | 1/8 | | | | | | | 2.1 | 0.36 | 0.55 | 2.3 | 0.26 | 0.54 |
| | | | 1/4 | C6 | | | | | | | 1.4 | 0.32 | 0.36 | 2.1 | 0.24 | 0.50 |
| ベース配管形 内部パイロット用 | 10-SS5YJ7-41SA型 | 10-SYJ7□40 | 1/4 | C8 | 1.8 | 0.37 | 0.50 | 2.1 | 0.20 | 0.50 | | | | | | |
| | | | 1/4 | 1/8 | 2.0 | 0.30 | 0.50 | 2.2 | 0.30 | 0.55 | | | | | | |

マニホールド型式表示方法(手配例)

- 10-SS5YJ7-21SA-05 …………… 1set(21SA型5連マニホールド品番)
- * 10-SYJ7123-5LOU-01 …………… 3set(シングルソレノイド品番)
- * 10-SYJ7223-5LOU-01 …………… 2set(ダブルソレノイド品番)

↳印は組込み記号ですので、必ず搭載する電磁弁等の品番の初めに付けてください。

マニホールドベースの品番の下に搭載するバルブおよびオプションの品番を併記してください。配線が複雑になる場合にはマニホールド仕様書にてご指示ください。なお、EX510対応マニホールドは連数により使用するコネクタAss'yのリード線長さが異なりますので、電磁弁(ブランキングプレート含む)および、コネクタAss'yを組み立てた状態での出荷が標準仕様となります。搭載する電磁弁等を必ず併記してください。

方向制御機器

エアシリンダ

ロータリーアクチュエータ

エアチャック

圧縮空気清浄化機器

モジュラF.R.

圧力制御機器

管継手 & チューブ

駆動制御機器

圧カセイス / 圧カセイス

10-SYJ7000 series

EX510ゲートウェイ方式シリアル伝送システム
直接配管形マニホールド



EX510シリーズは、生産の中止を予定しています。新規設備／装置の設計の際は、他のシリーズ（EX260/EX600）の使用をご検討ください。

マニホールド型式表示方法

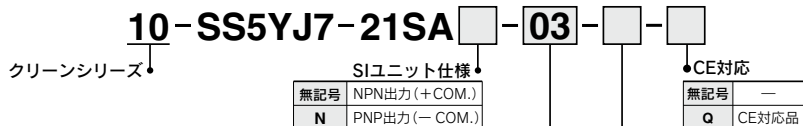

| 記号 | 連数 | 備考 |
|----|-----|------------------------------|
| 03 | 3連 | 注1)ダブル配線仕様 |
| ∴ | ∴ | |
| 08 | 8連 | |
| 03 | 3連 | 注2)配列指定 (ソレノイドの数16個まで対応可) |
| ∴ | ∴ | |
| 16 | 16連 | |

・プランキングプレートAss'yの数も含まれます。
注1)ダブル配線仕様：シングルソレノイドを使用すると制御信号に空番ができます。信号に空番を作りたくない場合は配列指定で発注してください。
注2)配列指定：配線仕様をマニホールド仕様書でご指示ください。(シングルソレノイドの配線を指示した場所には、ダブル・3位置のVレブは使用できなくなりますのでご注意ください。)

P,Rポートねじの種類

| 無記号 | Rc |
|-----|------|
| 00F | G |
| 00N | NPT |
| 00T | NPTF |

SIユニット品番体系表

| 記号 | SIユニット仕様 | SIユニット品番 | 掲載ページ |
|-----|--------------|------------|-------------|
| 無記号 | NPN出力(+COM.) | EX510-S001 | WEB カタログ |
| N | PNP出力(-COM.) | EX510-S101 | |

EX510ゲートウェイ方式シリアル伝送システムの詳細につきましては、ホームページWEBカタログおよび「取扱説明書」をご確認ください。取扱説明書は当社ホームページからダウンロード願います。
<http://www.smcworld.com>

バルブ型式表示方法

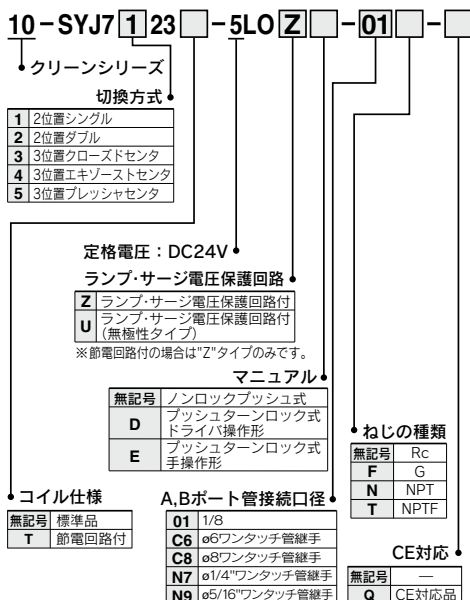

マニホールドアセンブリの表示方法(手配例)

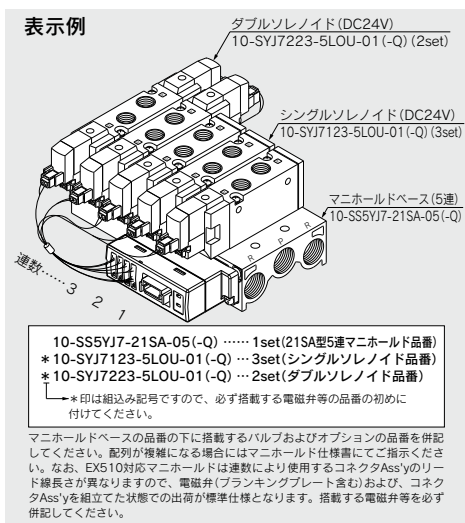

10-SYJ7000 series

EX510ゲートウェイ方式シリアル伝送システム
ベース配管形マニホールド



EX510シリーズは、生産の中止を予定しています。新規設備／装置の設計の際は、他のシリーズ (EX260/EX600) の使用をご検討ください。

マニホールド型式表示方法

10-SS5YJ7-41SA - **03** - **01** -

- クリーンシリーズ
- SIユニット仕様

| 無記号 | NPN出力 (+COM.) |
|-----|---------------|
| N | PNP出力 (-COM.) |
- バルブ連数

| 記号 | 連数 | 備考 |
|----|-----|-------------------------------|
| 03 | 3連 | 注1) ダブル配線仕様 |
| 08 | 8連 | |
| 03 | 3連 | 注2) 配列指定 (ソレノイドの数16個まで対応可) |
| 16 | 16連 | |
- CE対応

| 無記号 | — |
|-----|-------|
| Q | CE対応品 |
- P, R, A, Bポートねじの種類

| 無記号 | Rc |
|-----|------|
| F | G |
| N | NPT |
| T | NPTF |
- A, Bポート管接続口径

| 01 | 1/8 |
|----|-----|
|----|-----|

SIユニット品番体系表

| 記号 | SIユニット仕様 | SIユニット品番 | 掲載ページ |
|-----|---------------|------------|-------|
| 無記号 | NPN出力 (+COM.) | EX510-S001 | WEB |
| N | PNP出力 (-COM.) | EX510-S101 | カタログ |

EX510ゲートウェイ方式シリアル伝送システムの詳細につきましては、ホームページ**WEBカタログ**および「取扱説明書」をご確認ください。取扱説明書は当社ホームページからダウンロード願います。
<http://www.smcworld.com>

バルブ型式表示方法

10-SYJ7 1 43 - **5LO** Z -

- クリーンシリーズ
- 切換方式

| 1 | 2位置シングル |
|---|--------------|
| 2 | 2位置ダブル |
| 3 | 3位置クロードセンタ |
| 4 | 3位置エキゾーストセンタ |
| 5 | 3位置プレッシャセンタ |
- 定格電圧：DC24V
- ランプ・サージ電圧保護回路

| Z | ランプ・サージ電圧保護回路付 |
|---|-------------------------|
| U | ランプ・サージ電圧保護回路付 (無極性タイプ) |

※節電回路付の場合は「Z」タイプのみです。
- マニュアル

| 無記号 | 標準品 |
|-----|-------|
| T | 節電回路付 |
- マニュアル

| 無記号 | ノンロックツッシュ式 |
|-----|------------------------|
| D | プッシュターンロック式 ドライバ操作形 |
| E | プッシュターンロック式 手操作形 |
- CE対応

| 無記号 | — |
|-----|-------|
| Q | CE対応品 |

マニホールドアセンブリの表示方法(手配例)

表示例

ダブルソレノイド (DC24V)
10-SYJ7243-5LOU-01 (-Q) (2set)

シングルソレノイド (DC24V)
10-SYJ7143-5LOU-01 (-Q) (3set)

マニホールドベース (5連)
10-SS5YJ7-41SA-01 (-Q)

連数……3 2 1

10-SS5YJ7-41SA-05 (-Q) ……1set (41SA型5連マニホールド品番)
* 10-SYJ7143-5LOU-01 (-Q) ……3set (シングルソレノイド品番)
* 10-SYJ7243-5LOU-01 (-Q) ……2set (ダブルソレノイド品番)

※印は組み込み記号です。※印を搭載する电磁阀等の品番の初めに付けてください。

マニホールドベースの品番の下に搭載するバルブおよびオプションの品番を併記してください。配列が複雑になる場合にはマニホールド仕様書にてご指示ください。なお、EX510対応マニホールドは連数により使用するコネクタAss'yのリード線長さが異なりますので、电磁阀 (プランキングプレート含む) および、コネクタAss'yを組立てた状態での出荷が標準仕様となります。搭載する电磁阀等を必ず併記してください。

方向制御機器

エアシリンダ

ロータリアクチュエータ

エアチャック

圧縮空気清浄化機器

モジュラF.R.

圧力制御機器

管継手 & チューブ

駆動制御機器

圧力スイッチ



個別配線

共通SUP・共通EXH方式

20型 (5ポート・直接配管形用)

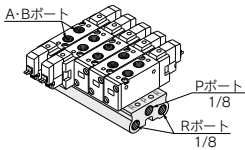

型式表示方法

10-SS5YJ7-20-05-□-□-□

クリーンシリーズ

| | |
|----------|-------|
| マニホールド連数 | 02 2連 |
| : | : |
| 15 15連 | |

| | |
|-------------|------|
| P,Rポートねじの種類 | |
| 無記号 | Rc |
| 00F | G |
| 00N | NPT |
| 00T | NPTF |

| | |
|------|-------|
| CE対応 | |
| 無記号 | — |
| Q | CE対応品 |

適用電磁弁

10-SYJ7□23-□□□□(C1 N7(-Q) C8 N9)

適用ブランキングプレート Ass'y

P.360をご参照願います。

適用単独EXH.スベーサ Ass'y

P.359をご参照願います。

注) 6連以上の場合は、Pポート両側から加圧し、両側のRポートより排気してください。

21型 (5ポート・直接配管形用)

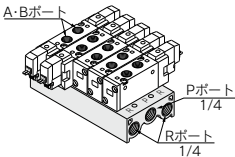

型式表示方法

10-SS5YJ7-21-05-□-□-□

クリーンシリーズ

| | |
|----------|-------|
| マニホールド連数 | 02 2連 |
| : | : |
| 20 20連 | |

| | |
|-------------|------|
| P,Rポートねじの種類 | |
| 無記号 | Rc |
| 00F | G |
| 00N | NPT |
| 00T | NPTF |

| | |
|------|-------|
| CE対応 | |
| 無記号 | — |
| Q | CE対応品 |

適用単独EXH.スベーサ Ass'y

P.359をご参照願います。

注) 10連以上の場合は、Pポート両側から加圧し、両側のRポートより排気してください。

40型 (5ポート・ベース配管形用)

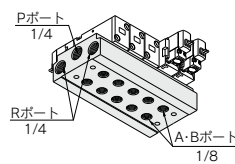

型式表示方法

10-SS5YJ7-40-05-01□-□-□

クリーンシリーズ

| | |
|----------|-------|
| マニホールド連数 | 02 2連 |
| : | : |
| 20 20連 | |

| | |
|--------------|-----|
| A, Bポート管接続口径 | |
| 01 | 1/8 |

| | |
|-------|------|
| ねじの種類 | |
| 無記号 | Rc |
| F | G |
| N | NPT |
| T | NPTF |

| | |
|------|-------|
| CE対応 | |
| 無記号 | — |
| Q | CE対応品 |

適用電磁弁

10-SYJ7□43-□□□□(-Q)

適用ブランキングプレート Ass'y

P.360をご参照願います。

適用単独EXH.スベーサ Ass'y

P.359をご参照願います。

適用単独SUP.スベーサ Ass'y

P.359をご参照願います。

注) 10連以上の場合は、Pポート両側から加圧し、両側のRポートより排気してください。

41型 (5ポート・ベース配管形用)

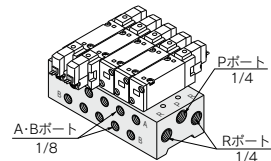

型式表示方法

10-SS5YJ7-41-05-01□-□-□

クリーンシリーズ

| | |
|----------|-------|
| マニホールド連数 | 02 2連 |
| : | : |
| 20 20連 | |

A, Bポート管接続口径

| | |
|----|-----|
| 01 | 1/8 |
|----|-----|

| | |
|-------|------|
| ねじの種類 | |
| 無記号 | Rc |
| F | G |
| N | NPT |
| T | NPTF |

| | |
|------|-------|
| CE対応 | |
| 無記号 | — |
| Q | CE対応品 |

適用単独SUP.スベーサ Ass'y

P.359をご参照願います。

注) 8連以上の場合は、Pポート両側から加圧し、両側のRポートより排気してください。

42型 (5ポート・ベース配管形用)

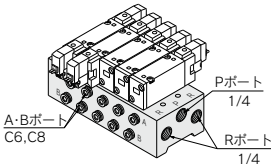

型式表示方法

10-SS5YJ7-42-05-C6□-□-□

クリーンシリーズ

| | |
|----------|-------|
| マニホールド連数 | 02 2連 |
| : | : |
| 20 20連 | |

A, Bポート管接続口径

| | |
|----|----------------|
| C6 | ø6ワンタッチ管継手 |
| C8 | ø8ワンタッチ管継手 |
| N7 | ø1/4"ワンタッチ管継手 |
| N9 | ø5/16"ワンタッチ管継手 |

| | |
|-------|------|
| ねじの種類 | |
| 無記号 | Rc |
| F | G |
| N | NPT |
| T | NPTF |

| | |
|------|-------|
| CE対応 | |
| 無記号 | — |
| Q | CE対応品 |

適用単独SUP.スベーサ Ass'y

P.359をご参照願います。

注) 8連以上の場合は、Pポート両側から加圧し、両側のRポートより排気してください。



フラットケーブルタイプマニホールド

注) CE対応品はDC仕様のみです。【オプション】

共通SUP・共通EXH方式

21P型(5ポート・直接配管形用)

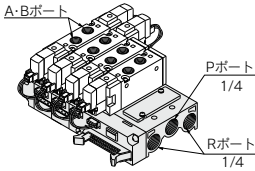

型式表示方法

10-SS5YJ7-21P-[05]-[]-[]-[]

クリーンシリーズ

マニホールド連数

| | |
|----|-----|
| 03 | 3連 |
| : | : |
| 12 | 12連 |

P,Rポートねじの種類

| | |
|-----|------|
| 無記号 | Rc |
| 00F | G |
| 00N | NPT |
| 00T | NPTF |

CE対応

| | |
|-----|-------|
| 無記号 | — |
| Q | CE対応品 |

適用電磁弁

P.353をご参照願います。

適用ブランキングプレート Ass'y

P.360をご参照願います。

適用コネクタ Ass'y

P.353をご参照願います。

注) 10連以上の場合は、Pポート両側から加圧し、両側のRポートより排気してください。

EX510ゲートウェイ方式シリアル伝送システム

21SA型(5ポート・直接配管形用)

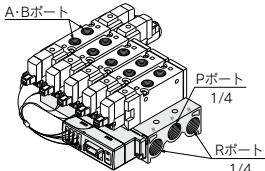

型式表示方法

10-SS5YJ7-21SA-[]-[03]-[]-[]-[]

クリーンシリーズ

バルブ連数

| 記号 | 連数 | 備考 |
|----|-----|----------------------------------|
| 03 | 3連 | |
| : | : | 注1)ダブル配線仕様 |
| 08 | 8連 | |
| 03 | 3連 | 注2)配列指定 (ソレノイドの数 16個まで対応可) |
| : | : | |
| 16 | 16連 | |

P,Rポートねじの種類

| | |
|-----|------|
| 無記号 | Rc |
| 00F | G |
| 00N | NPT |
| 00T | NPTF |

CE対応

| | |
|-----|-------|
| 無記号 | — |
| Q | CE対応品 |

適用電磁弁

P.355をご参照願います。

適用ブランキングプレート Ass'y

P.360をご参照願います。

SIユニット仕様

| | |
|-----|--------------|
| 無記号 | NPN出力(+COM.) |
| N | PNP出力(-COM.) |

・ブランキングプレート Ass'yの数も含まれます。

注1) ダブル配線仕様: シングルソレノイドを使用すると制御信号に空番ができます。信号に空番を作りたくない場合は配列指定で発注してください。

注2) 配列指定: 配線仕様をマニホールド仕様書でご指示ください。

(シングルソレノイドの配線を指示した場所には、ダブル・3位置のバルブは使用できなくなりましたのでご注意ください。)

41SA型(5ポート・ベース配管形用)

型式表示方法

10-SS5YJ7-41SA-[]-[03]-[01]-[]-[]

クリーンシリーズ

バルブ連数

| 記号 | 連数 | 備考 |
|----|-----|----------------------------------|
| 03 | 3連 | |
| : | : | 注1)ダブル配線仕様 |
| 08 | 8連 | |
| 03 | 3連 | 注2)配列指定 (ソレノイドの数 16個まで対応可) |
| : | : | |
| 16 | 16連 | |

A,Bポート管接続口径

| | |
|----|-----|
| 01 | 1/8 |
|----|-----|

P,R,A,Bポートねじの種類

| | |
|-----|------|
| 無記号 | Rc |
| F | G |
| N | NPT |
| T | NPTF |

CE対応

| | |
|-----|-------|
| 無記号 | — |
| Q | CE対応品 |

適用電磁弁

P.356をご参照願います。

適用ブランキングプレート Ass'y

P.360をご参照願います。

SIユニット仕様

| | |
|-----|--------------|
| 無記号 | NPN出力(+COM.) |
| N | PNP出力(-COM.) |

・ブランキングプレート Ass'yの数も含まれます。

注1) ダブル配線仕様: シングルソレノイドを使用すると制御信号に空番ができます。信号に空番を作りたくない場合は配列指定で発注してください。

注2) 配列指定: 配線仕様をマニホールド仕様書でご指示ください。

(シングルソレノイドの配線を指示した場所には、ダブル・3位置のバルブは使用できなくなりましたのでご注意ください。)

方向制御機器

エアシリンダ

ロータリアクチュエータ

エアチャック

圧縮空気清浄化機器

モジュラF.R.

圧力制御機器

管継手&チューブ

駆動制御機器

圧力センサー

5ポートソレノイドバルブ 10-SYJ7000

電磁弁、マニホールドガスケット、マニホールドベースの組合せ

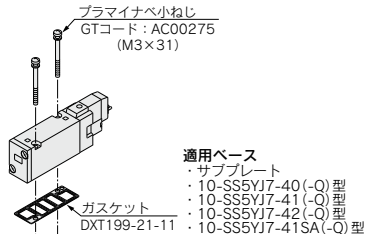
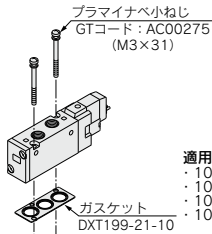

単独EXH.スぺーサAss'y

SYJ7000-17-1□A(-Q)

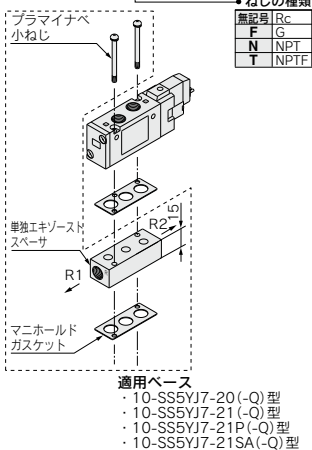

SYJ7000-17-2□A(-Q)

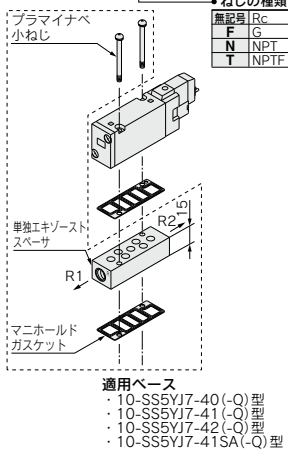

単独SUP.スぺーサAss'y

SYJ7000-16-2□A(-Q)

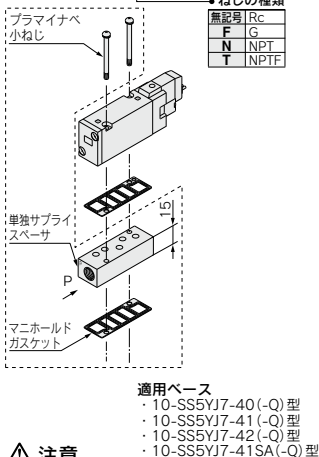

△ 注意

取付ねじ締付トルク 電磁弁、ガスケット、オプションの組付向きに注意してください。

M3:0.8N・m

359

10-SYJ7000シリーズのマニホールドに10-SYJ700シリーズを取付ける場合

- アダプタプレートをご使用されることで10-SYJ7000シリーズのマニホールドベースに10-SYJ700シリーズを混合取付することが可能です。
- 取付方向は下図に示された向きでパイロット弁が10-SYJ7000シリーズのシングルソレノイドと同じ側になるように取付けてください。
- ベース配管形の場合3ポート弁のAポートはマニホールドベースのBポートになります。

アダプタプレート Ass'y
SYJ700-3-1A(-Q)

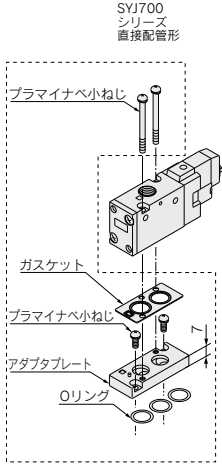

- 適用ベース
- ・10-SS5YJ7-20(-Q)型
 - ・10-SS5YJ7-21(-Q)型
 - ・10-SS5YJ7-21P(-Q)型
 - ・10-SS5YJ7-21SA(-Q)型

アダプタプレート Ass'y
SYJ700-3-2A(-Q)

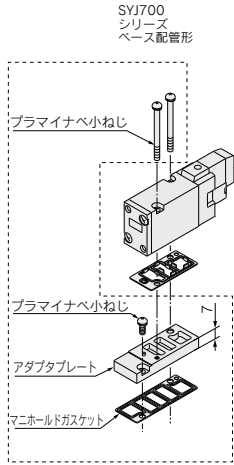

- 適用ベース
- ・10-SS5YJ7-40(-Q)型
 - ・10-SS5YJ7-41(-Q)型
 - ・10-SS5YJ7-42(-Q)型
 - ・10-SS5YJ7-41SA(-Q)型

ブランキングプレート Ass'y

〈標準品〉
SYJ7000-21-1A

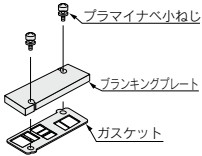

- 適用ベース
- ・10-SS5YJ7-20型
 - ・10-SS5YJ7-21型
 - ・10-SS5YJ7-40型
 - ・10-SS5YJ7-41型
 - ・10-SS5YJ7-42型
 - ・10-SS5YJ7-41SA型

SYJ7000-21-3A

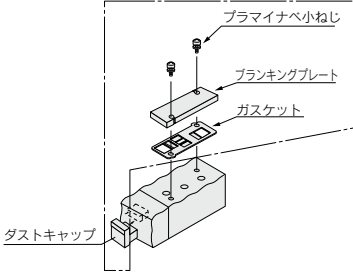

- 適用ベース
- ・10-SS5YJ7-21P型

〈CE対応品〉
SYJ7000-21-1A-1-Q

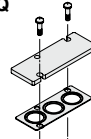

- 適用ベース
- ・10-SS5YJ7-20-Q型
 - ・10-SS5YJ7-21-Q型
 - ・10-SS5YJ7-21SA-Q型

SYJ7000-21-1A-2-Q

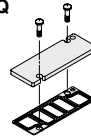

- 適用ベース
- ・10-SS5YJ7-40-Q型
 - ・10-SS5YJ7-41-Q型
 - ・10-SS5YJ7-42-Q型
 - ・10-SS5YJ7-41SA-Q型

SYJ7000-21-3A-Q

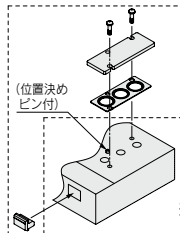

- 適用ベース
- ・10-SS5YJ7-21P-Q型

方向制御機器

エアシリンダ

ロータリ
アクチュエータ

エアチャック

圧縮空気
清浄化機器

モジュラ
F.R.

圧力制御機器

管継手 & チューブ

駆動制御機器

圧カセ
スイッチ

5ポートソレノイドバルブ 10-SYJ7000

20型：上配管／10-SS5YJ7-20-**連数**-00□

※[]はACの場合。

グロメット(G)

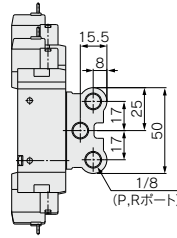
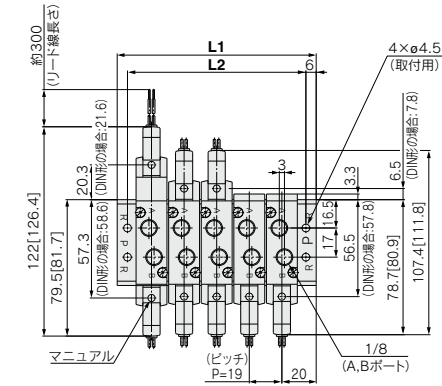

ワンタッチ管継手内蔵形

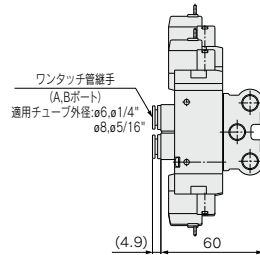
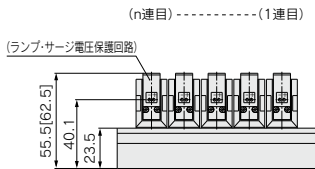

L形プラグコネクタ(L)

M形プラグコネクタ(M)

DIN形ターミナル(D, Y)

M8コネクタ(WO)

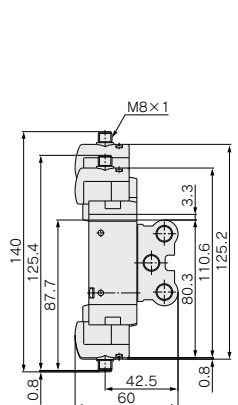
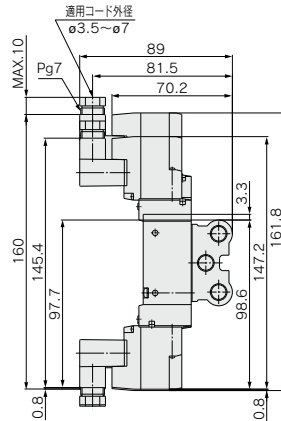
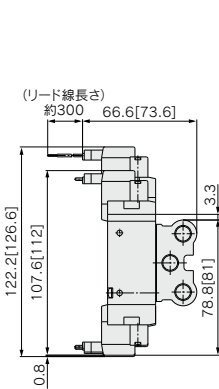
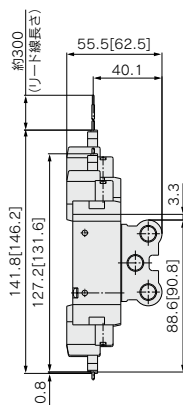

※コネクタケーブルの寸法図は、P.375をご参照ください。

| 連数 n | 2連 | 3 | 4 | 5 | 6 | 7 | 8 | 9 | 10 | 11 | 12 | 13 | 14 | 15連 |
|------|----|----|----|-----|-----|-----|-----|-----|-----|-----|-----|-----|-----|-----|
| L1 | 59 | 78 | 97 | 116 | 135 | 154 | 173 | 192 | 211 | 230 | 249 | 268 | 287 | 306 |
| L2 | 47 | 66 | 85 | 104 | 123 | 142 | 161 | 180 | 199 | 218 | 237 | 256 | 275 | 294 |

21型：上配管／10-SS5YJ7-21-**連数**(-00□)

※[]はACの場合。

グロメット(G)

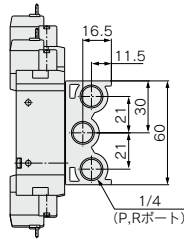
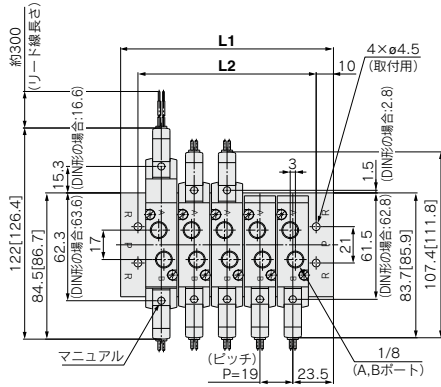

ワンタッチ管継手内蔵形

(n連目)-----(-1連目)

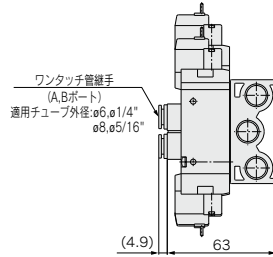
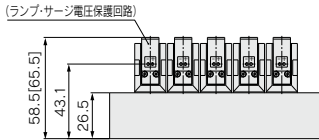

L形プラグコネクタ(L)

M形プラグコネクタ(M)

DIN形ターミナル(D, Y)

M8コネクタ(WO)

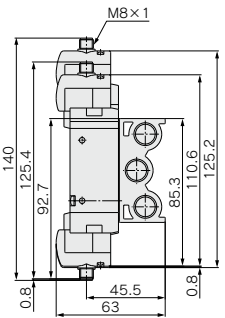
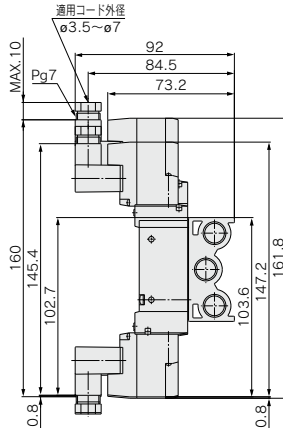
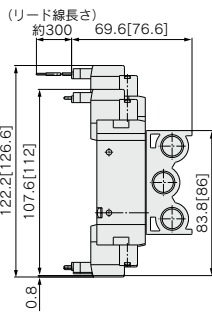
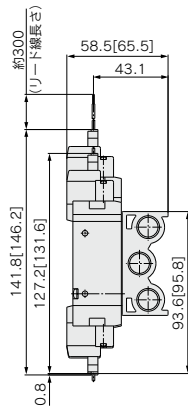

※コネクタケーブルの寸法図は、P.375を参照ください。

| 連数 n | 2連 | 3 | 4 | 5 | 6 | 7 | 8 | 9 | 10 | 11 | 12 | 13 | 14 | 15 | 16 | 17 | 18 | 19 | 20連 |
|------|----|----|-----|-----|-----|-----|-----|-----|-----|-----|-----|-----|-----|-----|-----|-----|-----|-----|-----|
| L1 | 66 | 85 | 104 | 123 | 142 | 161 | 180 | 199 | 218 | 237 | 256 | 275 | 294 | 313 | 332 | 351 | 370 | 389 | 408 |
| L2 | 46 | 65 | 84 | 103 | 122 | 141 | 160 | 179 | 198 | 217 | 236 | 255 | 274 | 293 | 312 | 331 | 350 | 369 | 388 |

方向制御機器

エアシリンダ

ロータリ
アクチュエータ

エアチャック

圧縮空気
清浄化機器

モジューラ
P,R

圧力制御機器

管継手&チューブ

駆動制御機器

圧カセット
サイザ

40型：裏配管／10-SS5YJ7-40-連数-01□

※[]はACの場合。

グロメット(G)

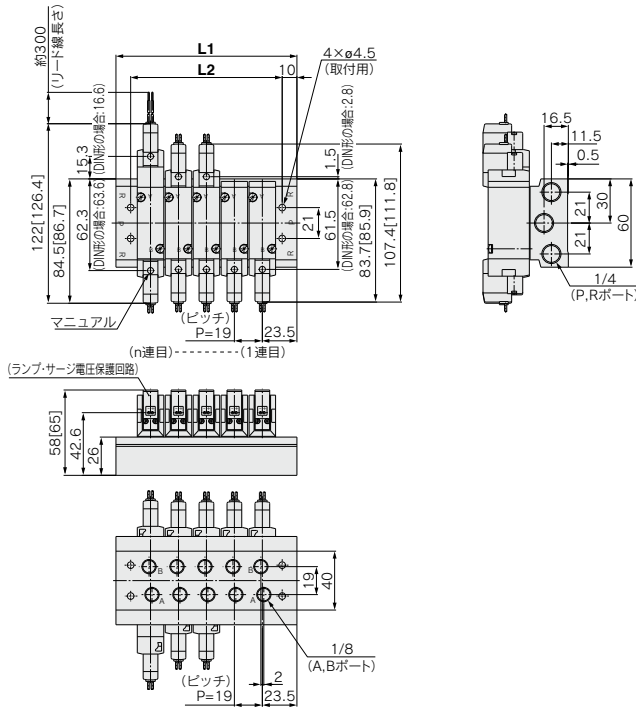

L形プラグコネクタ(L)

M形プラグコネクタ(M)

DIN形ターミナル(D, Y)

M8コネクタ(WO)

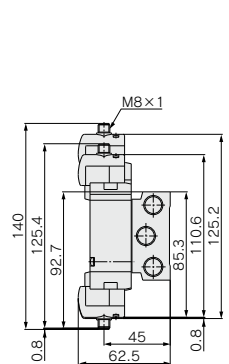
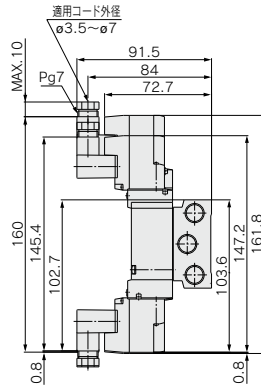
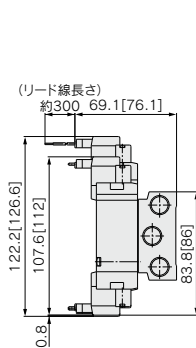
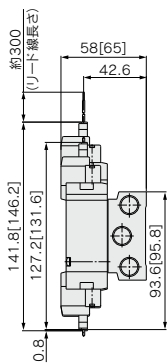

※コネクタケーブルの寸法図は、P.375を参照ください。

| 連数 n | 2連 | 3 | 4 | 5 | 6 | 7 | 8 | 9 | 10 | 11 | 12 | 13 | 14 | 15 | 16 | 17 | 18 | 19 | 20連 |
|------|----|----|-----|-----|-----|-----|-----|-----|-----|-----|-----|-----|-----|-----|-----|-----|-----|-----|-----|
| L1 | 66 | 85 | 104 | 123 | 142 | 161 | 180 | 199 | 218 | 237 | 256 | 275 | 294 | 313 | 332 | 351 | 370 | 389 | 408 |
| L2 | 46 | 65 | 84 | 103 | 122 | 141 | 160 | 179 | 198 | 217 | 236 | 255 | 274 | 293 | 312 | 331 | 350 | 369 | 388 |

41型：横配管／10-SS5YJ7-41-連数-01

※ []はACの場合。

グロメット(G)

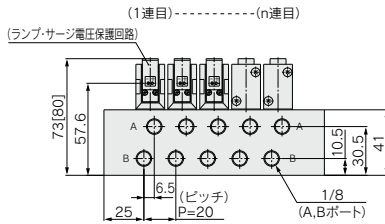
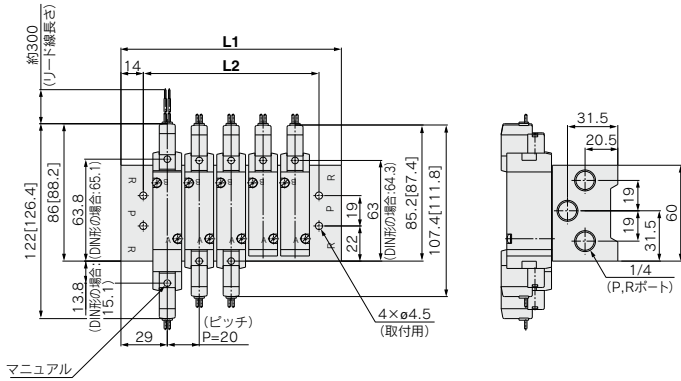

L形プラグコネクタ(L)

M形プラグコネクタ(M)

DIN形ターミナル(D, Y)

M8コネクタ(WO)

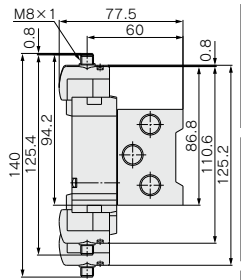
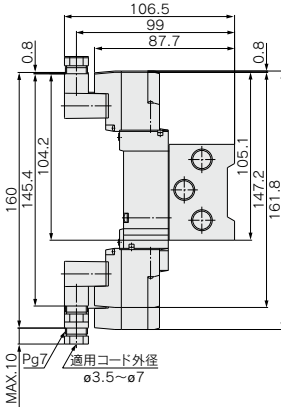
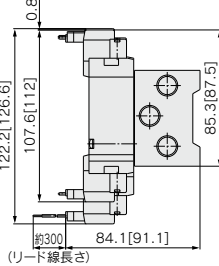
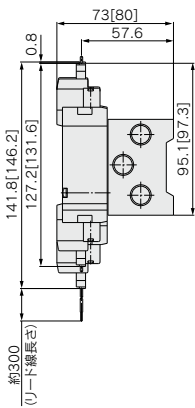

※コネクタケーブルの寸法図は、P.375をご参照ください。

| 連数 n | 2連 | 3 | 4 | 5 | 6 | 7 | 8 | 9 | 10 | 11 | 12 | 13 | 14 | 15 | 16 | 17 | 18 | 19 | 20連 |
|------|----|----|-----|-----|-----|-----|-----|-----|-----|-----|-----|-----|-----|-----|-----|-----|-----|-----|-----|
| L1 | 78 | 98 | 118 | 138 | 158 | 178 | 198 | 218 | 238 | 258 | 278 | 298 | 318 | 338 | 358 | 378 | 398 | 418 | 438 |
| L2 | 50 | 70 | 90 | 110 | 130 | 150 | 170 | 190 | 210 | 230 | 250 | 270 | 290 | 310 | 330 | 350 | 370 | 390 | 410 |

方向制御機器

エアシリンダ

ロータリ
アクチュエータ

エアチャック

圧縮空気
清浄化機器

モジュラ
P, R

圧力制御機器

管継手 & チューブ

駆動制御機器

圧力スイッチ

5ポートソレノイドバルブ 10-SYJ7000

42型：横配管／10-SS5YJ7-42-連数 C6,N7
C8,N9 □

※ []はACの場合。

グロメット(G)

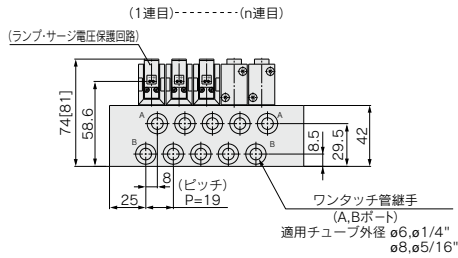
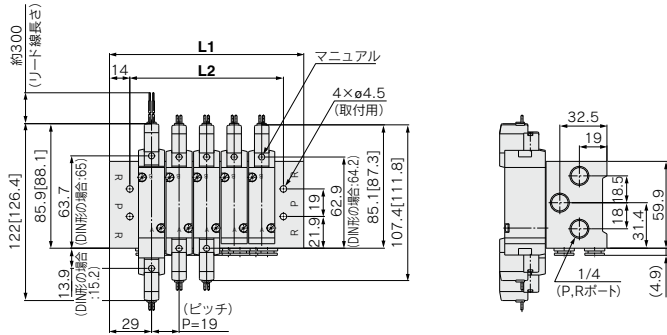

L形プラグコネクタ(L)

M形プラグコネクタ(M)

DIN形ターミナル(D, Y)

M8コネクタ(WO)

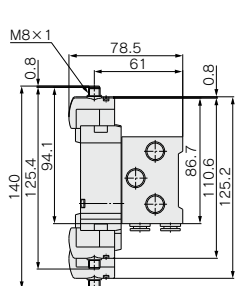
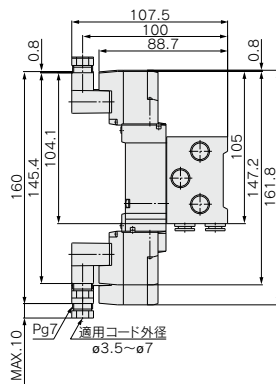
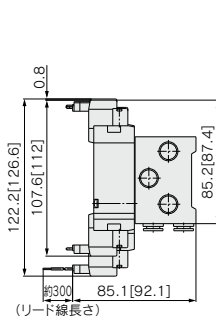
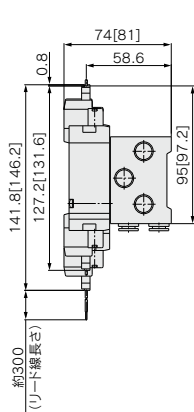

※コネクタケーブルの寸法図は、P.375をご参照ください。

| 連数 n | 2連 | 3 | 4 | 5 | 6 | 7 | 8 | 9 | 10 | 11 | 12 | 13 | 14 | 15 | 16 | 17 | 18 | 19 | 20連 |
|------|----|----|-----|-----|-----|-----|-----|-----|-----|-----|-----|-----|-----|-----|-----|-----|-----|-----|-----|
| L1 | 77 | 96 | 115 | 134 | 153 | 172 | 191 | 210 | 229 | 248 | 267 | 286 | 305 | 324 | 343 | 362 | 381 | 400 | 419 |
| L2 | 49 | 68 | 87 | 106 | 125 | 144 | 163 | 182 | 201 | 220 | 239 | 258 | 277 | 296 | 315 | 334 | 353 | 372 | 391 |

フラットケーブルマニホールド

※[]はACの場合。

10-SS5YJ7-21P-連数 (-00□)

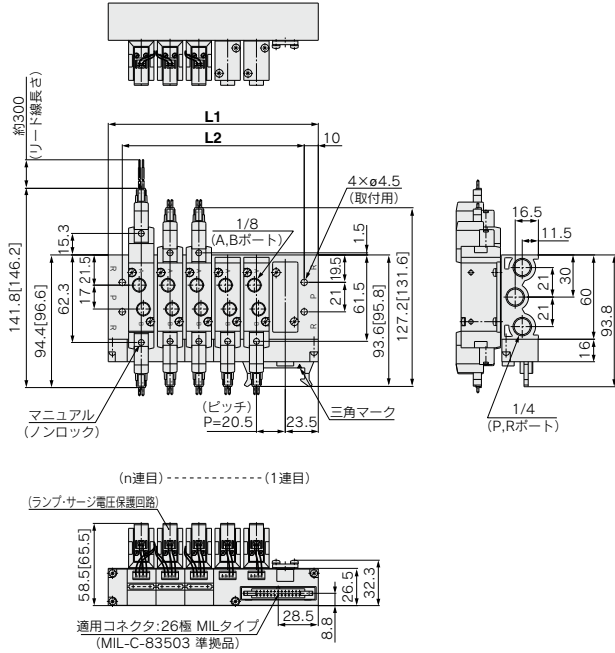

ワンタッチ管継手内蔵形の場合

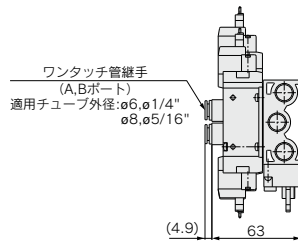

| 連数 n | 3連 | 4 | 5 | 6 | 7 | 8 | 9 | 10 | 11 | 12連 |
|------|----|-------|-----|-------|-----|-------|-----|-------|-----|-------|
| L1 | 88 | 108.5 | 129 | 149.5 | 170 | 190.5 | 211 | 231.5 | 252 | 272.5 |
| L2 | 68 | 88.5 | 109 | 129.5 | 150 | 170.5 | 191 | 211.5 | 232 | 252.5 |

5ポートソレノイドバルブ 10-SYJ7000

EX510ゲートウェイ方式シリアル伝送システム

10-SS5YJ7-21SA□-連数□

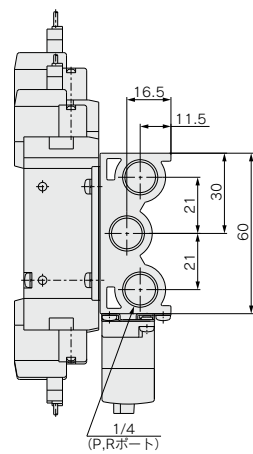
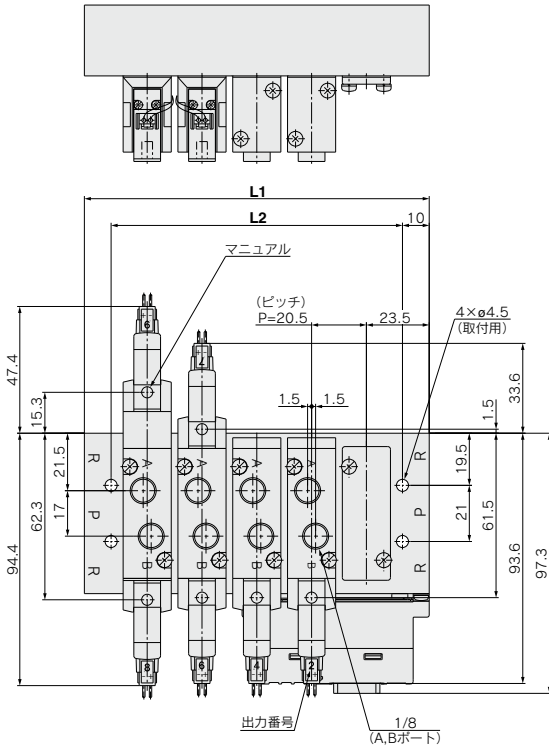

(n連目).....(1連目)

ワンタッチ管継手内蔵形の場合

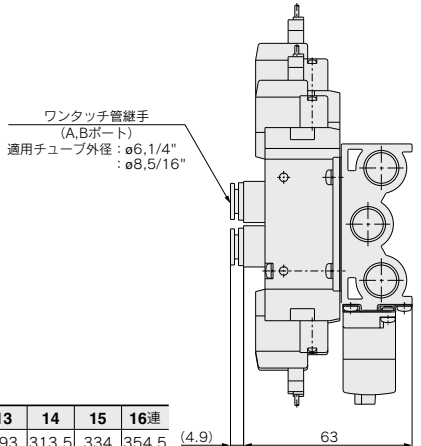
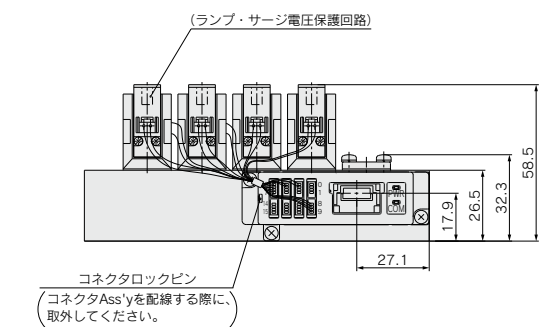

| 連数n | 3連 | 4 | 5 | 6 | 7 | 8 | 9 | 10 | 11 | 12 | 13 | 14 | 15 | 16連 |
|-----|----|-------|-----|-------|-----|-------|-----|-------|-----|-------|-----|-------|-----|-------|
| L1 | 88 | 108.5 | 129 | 149.5 | 170 | 190.5 | 211 | 231.5 | 252 | 272.5 | 293 | 313.5 | 334 | 354.5 |
| L2 | 68 | 88.5 | 109 | 129.5 | 150 | 170.5 | 191 | 211.5 | 232 | 252.5 | 273 | 293.5 | 314 | 334.5 |

EX510ゲートウェイ方式シリアル伝送システム

10-SS5YJ7-41SA□-連数-01□

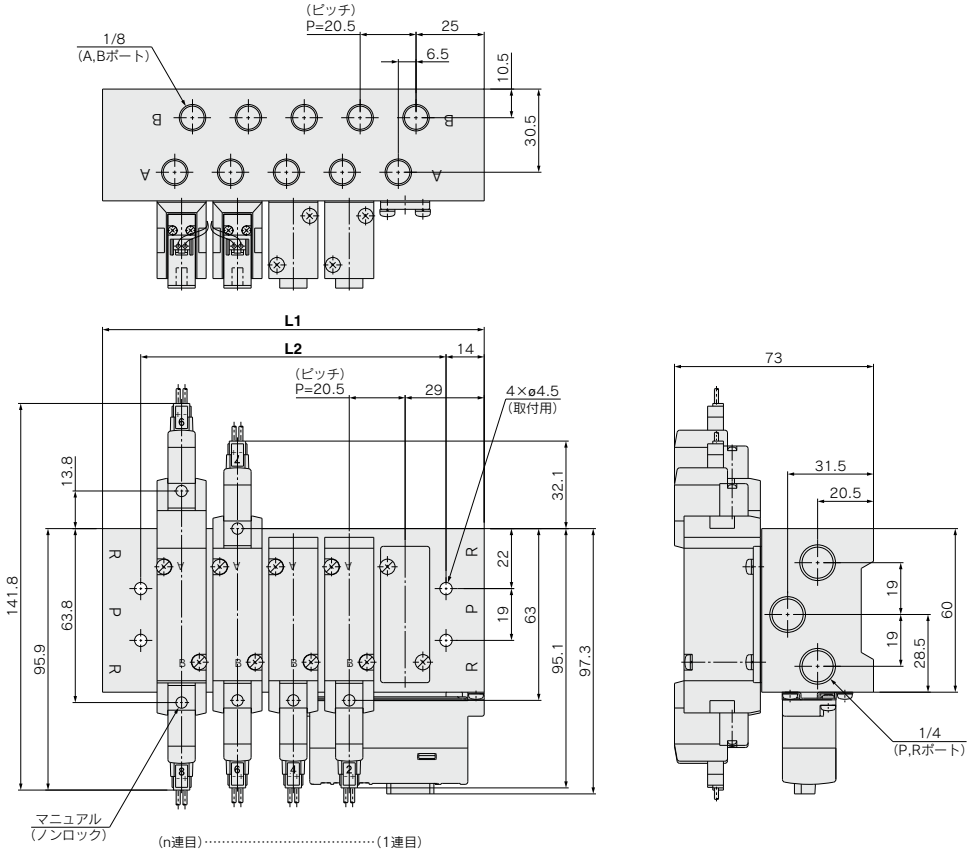

- 方向制御機器
- エアシリンダ
- ロータリアクチュエータ
- エアチャック
- 圧縮空気清浄化機器
- モジュラF.R.
- 圧力制御機器
- 管継手&チューブ
- 駆動制御機器
- 圧カインサ

| 連数n | 3連 | 4 | 5 | 6 | 7 | 8 | 9 | 10 | 11 | 12 | 13 | 14 | 15 | 16連 |
|-----|----|-------|-----|-------|-----|-------|-----|-------|-----|-------|-----|-------|-----|-------|
| L1 | 99 | 119.5 | 140 | 160.5 | 181 | 201.5 | 222 | 242.5 | 263 | 283.5 | 304 | 324.5 | 345 | 365.5 |
| L2 | 71 | 91.5 | 112 | 132.5 | 153 | 173.5 | 194 | 214.5 | 235 | 255.5 | 276 | 296.5 | 317 | 337.5 |

10-SYJ3000/10-SYJ5000/7000 Series

オーダーメイド仕様

IEC60947-5-2規格品M8形コネクタ



バルブ型式表示方法

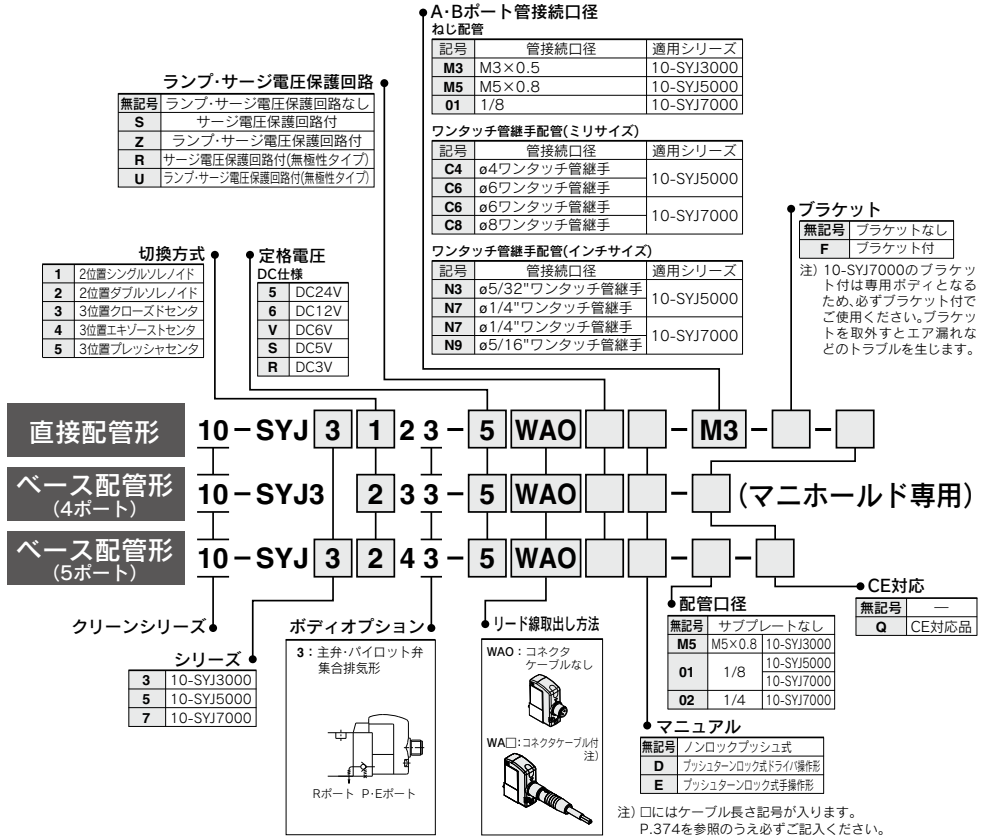

パイロット弁型式表示方法

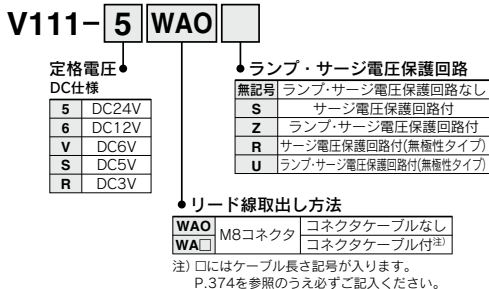

注) V111は標準品にてCE対応のため、品番末尾の“-Q”は不要です。



10-SYJ3000・5000・7000 Series / 製品個別注意事項①

ご使用前に必ずお読みください。
安全上のご注意につきましてはP.1382、3・4・5ポート電磁弁／共通注意事項につきましてはP.677～683をご確認ください。

マニュアル操作について

⚠警告

マニュアル操作しますと、接続された装置が作動しますので、危険のないことを確認してから行ってください。

■ノンロックプッシュ式【標準タイプ】

矢印の方向に押してください。



■プッシュターンロック式ドライバ操作形【Dタイプ】

押してから矢印の方向へ回してください。

なお、回さなければノンロックプッシュ式と同様の使い方ができます。

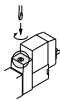

ロック状態の位置



⚠注意

Dタイプをドライバで操作する際は、時計ドライバを使用し軽く回してください。
[トルク:0.1N・m未満]

■プッシュターンロック式手操作形【Eタイプ】

押してから矢印の方向へ回してください。

なお、回さなければノンロックプッシュ式と同様の使い方ができます。



ロック状態の位置



⚠注意

プッシュターンロック式(D,Eタイプ)のマニュアルをロックする場合は必ず押してから回すようにしてください。
押さないでそのまま回すとマニュアルの破損、エア漏れなどの故障の原因となります。

AC200V,AC220V仕様の電磁弁について

⚠警告

グロメット、L.M形プラグコネクタタイプのAC仕様の電磁弁は、パイロット弁部に整流回路を内蔵して、DCコイルを駆動させています。

AC200V,AC220V仕様のパイロット弁は、通電時は内蔵された整流回路が発熱するため、通電条件によっては外表面が高温になり、やけどなどの恐れがありますので、触れないでください。

10-SYJ3000、5000、7000シリーズ マニホールドの3ポート弁との混合取付について

⚠注意

10-SYJ3000、5000、7000のマニホールドはそれぞれ10-SYJ300、500、700シリーズの3ポート弁と混合取付が可能です。混合取付方法は下記のページをご覧ください。

- 10-SYJ3000、10-SYJ300……………P.301
- 10-SYJ5000、10-SYJ500……………P.330
- 10-SYJ7000、10-SYJ700……………P.360

4・5ポート弁を3ポート弁として使用する場合

10-SYJ3000、5000、7000のシリーズはシリンダポート(A,B)の片方をプラグで閉じることでノーマルクローズ(N.C.)またはノーマルオープン(N.O.)の3ポート弁として使用可能です。ただし、エキゾーストポート(R)は開放のままでご使用ください。ダブルソレノイド形の3ポート弁が必要な時に便利です。

| プラグ位置 | | Bポート | Aポート |
|--------|------|------|------|
| 切換方式 | | N.C. | N.O. |
| ソレノイド数 | シングル | | |
| | ダブル | | |

(JIS記号例は、10-SYJ5000シリーズの場合です。)

方向制御機器

エアシリンダ

ロータリ
アクチュエータ

エアチャック

圧縮空気
清浄化機器

モジュラ
F.R.

圧力制御機器

管継手 & チューブ

駆動制御機器

圧力スイッチ
圧力センサー



10-SYJ3000・5000・7000 Series / 製品個別注意事項②

ご使用前に必ずお読みください。

安全上のご注意につきましてはP.1382、3・4・5ポート電磁弁 / 共通注意事項につきましてはP.677～683をご確認ください。

プラグコネクタの使用方法

⚠注意

①コネクタの着脱

- コネクタを装着する場合レバーとコネクタ本体を指ではさむようにして真直ぐピンに挿入し、カバーの凹溝にレバーの爪を押込むようにしてロックします。
- コネクタを引き抜く場合親指でレバーを押し下げて爪を凹溝から外しながら真直ぐに引いて外します。

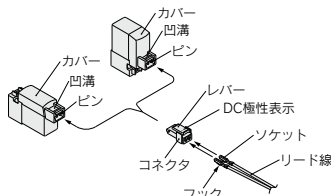

②リード線とソケットの圧着

リード線の先端を3.2～3.7mm皮むきして、芯線の先を揃えてソケットに入れ、圧着工具により圧着してください。この時、芯線圧着部にリード線の被覆が入らないようにご注意ください。

なお圧着は専用の圧着工具をご使用ください。

(専用圧着工具につきましては、当社にご確認ください。)

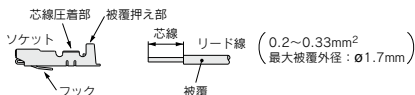

②リード線付ソケットの着脱

●装着する場合

ソケットをコネクタの角穴(⊕、⊖表示あり)に挿入し、更にリード線をつまんで最後まで押してソケットのフックをコネクタの座に引掛けロックします。(押し込むとフックが開いて自動的にロックされます。)次にリード線を軽く引いてロックされていることを確認してください。

●引き抜く場合

ソケットをコネクタから引き抜く時は、ソケットのフックを先の細い棒(約1mm)で押し込みながら、リード線を引き抜いてください。

なお、ソケットをそのまま再使用する場合は、フックを外側へ広げてください。

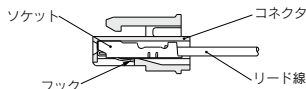

プラグコネクタのリード線長さについて

⚠注意

リード線付のプラグコネクタは標準長さ300mmですが、下記長さについても用意されています。

コネクタAss'y品番表示方法

DCの場合: **SY100-30-4A-**

AC100Vの場合: **SY100-30-1A-**

AC200Vの場合: **SY100-30-2A-**

ACその他の場合: **SY100-30-3A-**

リード線なしの場合: **SY100-30-A**

(コネクタ、ソケット×2ヶのみ)

●リード線長さ

| 無記号 | 300mm |
|-----|--------|
| 6 | 600mm |
| 10 | 1000mm |
| 15 | 1500mm |
| 20 | 2000mm |
| 25 | 2500mm |
| 30 | 3000mm |
| 50 | 5000mm |

手配方法

プラグコネクタのコネクタなしの電磁弁の品番にコネクタAss'yの品番を併記してください。

〈例〉リード線長さ2000mmの場合

DCの場合 ACの場合
10-SYJ3120-5L0-M3 10-SYJ3120-1L0-M3
SY100-30-4A-20 SY100-30-1A-20



10-SYJ3000・5000・7000 Series / 製品個別注意事項③

ご使用前に必ずお読みください。
安全上のご注意につきましてはP.1382、3・4・5ポート電磁弁／共通注意事項につきましてはP.677～683をご確認ください。

サージ電圧保護回路

注意

〈DCの場合〉

グロメット、L、M形プラグコネクタタイプ

■標準タイプ(極性有)

サージ電圧保護回路付(□S)



ランプ・サージ電圧保護回路付(□Z)

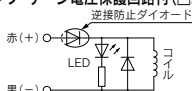

■無極性タイプ

サージ電圧保護回路付(□R)



ランプ・サージ電圧保護回路付(□U)

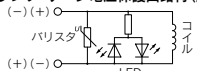

- 標準タイプは極性を+、-表示に合わせて接続してください。(無極性タイプの場合はどちらに接続しても使用できます。)
- 標準タイプのDC24V、12V以外の電圧仕様の場合は逆接続防止ダイオードがありませんので、極性を間違えないように注意してください。
- あらかじめ、リード線が接続されている場合には、+赤-黒となっています。

■節電回路付

保持の無駄な電力を削減することにより、消費電力を標準品に対して約1/4に低減しました。(定格DC24V印加時、62msを超える通電時間で効果を示します。)

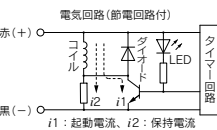

作動原理

上図に示します回路により保持時の消費電流を低減し、省電力を計っています。右記電力波形をご参照ください。

・節電回路付の場合、逆接続防止ダイオードがありませんので、極性を間違えないように注意してください。

(節電形電力波形、SYJ3□□0Tの場合)

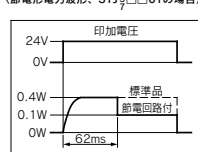

DIN形ターミナル



サージ電圧保護回路付(DS)

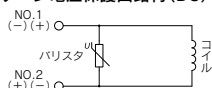

ランプ・サージ電圧保護回路付(DZ)

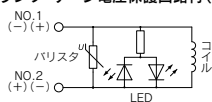

DIN形ターミナルタイプには極性はありません。

M8コネクタタイプ

■標準タイプ(極性有り)

サージ電圧保護回路付(□S) ランプ・サージ電圧保護回路付(□Z)

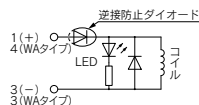
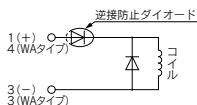

■無極性タイプ

サージ電圧保護回路付(□R) ランプ・サージ電圧保護回路付(□U)

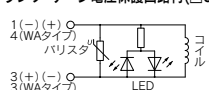

ソレノイドバルブ側ピン配線図

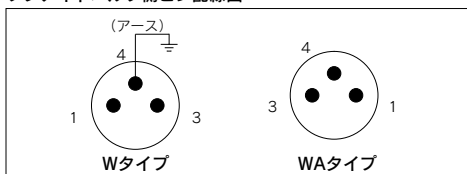

- 標準タイプの場合、極性がありますのでWタイプの場合は+は1、-は3に接続してください。WAタイプの場合は+は4、-は3に接続してください。
- 標準タイプのDC24V、12V以外の電圧仕様の場合、逆接続防止ダイオードがありませんので極性を間違えないように注意してください。
- WAタイプのバルブにはアースはありません。

方向制御機器

エアシリンダ

ロケータリ
アクチュエータ

エアチャック

圧縮空気
清浄化機器

モジュラF.R.

圧力制御機器

管継手&チューブ

駆動制御機器

圧力スイッチ

10-SYJ3000・5000・7000 Series / 製品個別注意事項④



ご使用前に必ずお読みください。

安全上のご注意につきましてはP.1382、3・4・5ポート電磁弁／共通注意事項につきましてはP.677～683をご確認ください。

サージ電圧保護回路

〈ACの場合〉

(整流器でサージ電圧の発生を防止していますのでSタイプはありません。)

グロメット、L、M形プラグコネクタ

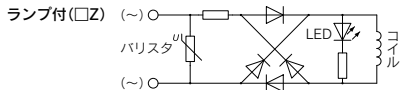

DIN形ターミナル

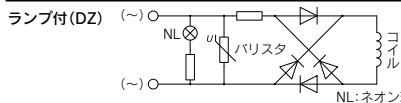

注) バリスタのサージ保護回路の場合、保護素子および定格電圧に応じた電圧の残留がありますので、コントローラ側のサージ電圧保護にご留意ください。

なお、ダイオードの場合の残留電圧は約1Vです。

DIN形ターミナルコネクタの使用方法

⚠ 注意

結線要領

- ① 固定ねじをゆるめ、コネクタを電磁弁端子台から引抜きます。
- ② 固定ねじを抜いてから、ターミナルブロック下部の切欠部へマイナスイナドライバ等を差し込んでこじあげ、ターミナルブロックとハウジングを分離します。
- ③ ターミナルブロックの端子ねじ(マイナスねじ)をゆるめ、結線方法に従ってリード線の心線を端子へ差し込み、端子ねじで確実に固定してください。
- ④ グランドナットを締め込んで、コードを固定してください。

⚠ 注意

結線を行う場合、指示されたサイズ(φ3.5～φ7)のキャプタイヤコード以外を使用しますと、IP65(保護構造)の規格を満足しなくなりますので、ご注意ください。

また、グランドナット、固定ねじは必ず規定トルク範囲で締付けてください。

取出口変更要領

ターミナルブロックとハウジングを分離した後、ハウジングを任意の方向(90°ごとに4方向)に組付けることによりコード取出口を変更できます。

※ ランプ付の場合、コードのリード線でランプを破損したりしないよう注意してください。

注意事項

コネクタは斜めに傾けないようまっすぐに差し込み、または引抜いてください。

適合ケーブル

コード外径: φ3.5～φ7

(参考) JIS C 3306相当の0.5mm²で2心、3心

DIN形ターミナルコネクタの使用方法

⚠ 注意

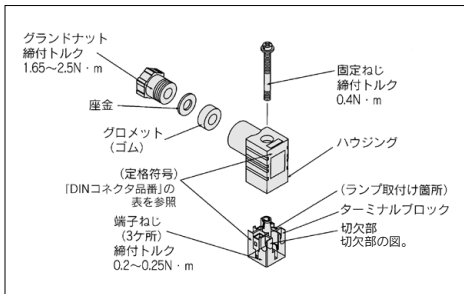

“Y”タイプについて

YタイプのDIN形コネクタはDIN端子間ピッチ8mmの規格に準拠したDINコネクタタイプです。

- ・“D”タイプのDIN形コネクタは、DIN端子間ピッチが9.4mmになりますので、互換性はありません。
- ・“D”タイプのDIN形コネクタとの外観の違いは定格符号の末尾に“N”の表示があります。(コネクタ部のみ、ランプなしの場合“N”の表示はありませんが、銘板で区別できます。)
- ・外観寸法は、“D”タイプのDIN形コネクタと同じです。
- ・パイロット弁Ass'yのみの交換を行う場合、V115-□DとV115-□Yは互換性がありますが、V111(G、L、M)からV115-□D/□Y(DIN形ターミナル)の組換え(またはその逆)はできませんのでご注意ください。

DINコネクタ品番

⚠ 注意

〈Dタイプの場合〉

| ランプなし | SY100-61-1 | |
|--------|------------|---------------|
| ランプ付 | 定格電圧 | 品番 |
| DC24V | 24V | SY100-61-3-05 |
| DC12V | 12V | SY100-61-3-06 |
| AC100V | 100V | SY100-61-2-01 |
| AC200V | 200V | SY100-61-2-02 |
| AC110V | 110V | SY100-61-2-03 |
| AC220V | 220V | SY100-61-2-04 |

〈Yタイプの場合〉

| ランプなし | SY100-82-1 | |
|----------------|------------|---------------|
| ランプ付 | 定格電圧 | 品番 |
| DC24V | 24VN | SY100-82-3-05 |
| DC12V | 12VN | SY100-82-3-06 |
| AC100V | 100VN | SY100-82-2-01 |
| AC200V | 200VN | SY100-82-2-02 |
| AC110V(AC115V) | 110VN | SY100-82-2-03 |
| AC220V(AC230V) | 220VN | SY100-82-2-04 |

ランプ付の回路図

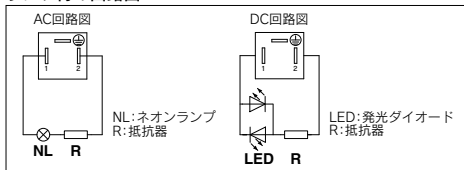



10-SYJ3000・5000・7000 Series / 製品個別注意事項⑤

ご使用前に必ずお読みください。
安全上のご注意につきましてはP.1382、3・4・5ポート電磁弁/共通注意事項につきましてはP.677～683をご確認ください。

カバー付コネクタAss'y

⚠注意

防塵対策を施した保護カバー付コネクタAss'y

- コネクタ部への異物の侵入などによる短絡事故の防止に有効
- カバーの材質は、耐候性および電気絶縁性に優れた電気用クロロレンゴムを使用。ただし切削油などが、かからないようにしてください。
- 丸形コードの使用によりすっきりとした外観

品番表示方法

SY100-68-A-□

●リード線長さ

| | |
|-----|--------|
| 無記号 | 300mm |
| 6 | 600mm |
| 10 | 1000mm |
| 15 | 1500mm |
| 20 | 2000mm |
| 25 | 2500mm |
| 30 | 3000mm |
| 50 | 5000mm |

カバー付コネクタAss'y / 外形寸法図

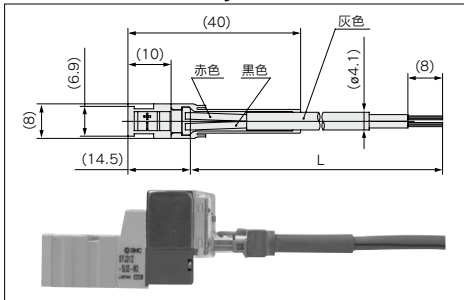

手配方法

プラグコネクタのコネクタなしの電磁弁の品番にカバー付コネクタAss'yの品番を併記してください。

〈例1〉リード線長さ2000mmの場合

10-SYJ3120-5LQZ-M3
SY100-68-A-20

〈例2〉リード線長さが300mm(標準)の場合

10-SYJ3120-5LPZ-M3

カバー付コネクタAss'yシンボル

*この場合、カバー付コネクタAss'yの品番の併記はいりません。

M8コネクタについて

⚠注意

①M8コネクタタイプはIP65(保護構造)対応で塵や水に対して保護されています。ただし、水中での使用はできませんのでご注意ください。

使用するコネクタは弊社のリード線Ass'y(V100-49-1-□)または、日本電気制御機器工業規格:NECA4202(IEC60947-5-2)に準拠したFAセンサ用コネクタ(M8ねじ込み式3PINタイプ)を使用してください。ただし、10-SYJ3000のマニホールドに使用する場合は、必ずコネクタ外径寸法が10.5mm以下のコネクタを使用してください。コネクタ外径が10.5mm以上のものを使用すると干渉して取付けできませんのでご注意ください。

②コネクタを取付ける場合は工具などを使用すると破損場合がありますので、必ず手で確実に締付けてください。(0.4~0.6N・m)
③コネクタケーブルに無理な力かけると、IP65を満足できなくなりますので、30N以上の力をかけないようご注意ください。

△注意

上記以外のコネクタを使用したり、コネクタの締付けが不十分ですとIP65を満足できなくなりますのでご注意ください。

・リード線付コネクタの取付け方法について

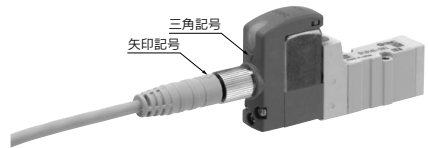

注)コネクタケーブルを取付ける場合、方向性がありますので、弊社のコネクタケーブル(V100-49-1-□)を使用する場合はコネクタ部の矢印記号をバルブ側の三角記号と合わせて取付けてください。

方向性を合わせず無理にねじ込んだ場合、ピンの破損などの故障の原因となりますのでご注意ください。

■コネクタケーブルについて

・M8用のコネクタケーブルは、下記の手配方法を参照ください。

手配方法

①ソレノイドバルブとコネクタケーブルを同時に手配する場合
(コネクタケーブルは同梱で出荷されます)

10-SYJ³/₅□□□-□□□□-□□□

↑リード線取出し方法

- W1,WA1:ケーブル長さ300mm
- W2,WA2:ケーブル長さ500mm
- W3,WA3:ケーブル長さ1000mm
- W4,WA4:ケーブル長さ2000mm
- W7,WA7:ケーブル長さ5000mm

〈例1〉ケーブル長さ300mmの場合
10-SYJ3120-5W1ZE-M3

↑ケーブル取出しシンボル

方向制御機器

エアシリンダ

アクチュエータ

エアチャック

圧縮空気清浄化機器

モニタユニット

圧力制御機器

管継手&チューブ

駆動制御機器

圧力スイッチ



10-SYJ3000・5000・7000 Series / 製品個別注意事項⑥

ご使用前に必ずお読みください。

安全上のご注意につきましてはP.1382、3・4・5ポート電磁弁／共通注意事項につきましてはP.677～683をご確認ください。

M8コネクタについて

②コネクタケーブルのみ手配する場合

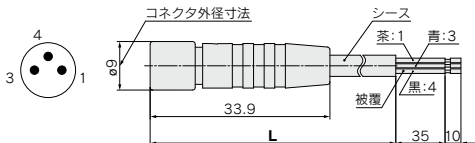

| ケーブル長さ(L) | 品番 |
|-----------|-------------|
| 300mm | V100-49-1-1 |
| 500mm | V100-49-1-2 |
| 1000mm | V100-49-1-3 |
| 2000mm | V100-49-1-4 |
| 5000mm | V100-49-1-7 |

| | |
|-------|---------------------|
| シース外径 | φ3.4mm |
| 被覆外径 | φ1.16mm |
| 導体断面積 | 0.16mm ² |

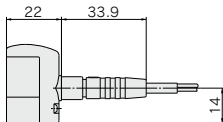

フラットケーブルマニホールド

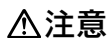

21P型

32P型

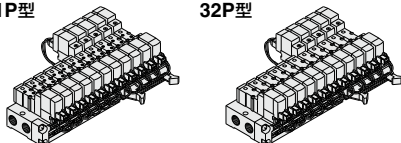

●マニホールドバルブにおいて個々のバルブへの配線をプリント基板上で行い外部からの結線はフラットケーブルによって一括して配線できるようにしたものです。

●電気結線は26線のMLタイプコネクタでワンタッチ接続でき、個々のバルブへの配線が不要となるため、配線工数を大巾に削減することができますとともに、外観をスッキリまとめることができます。

フラットケーブルマニホールド

マニホールド内部配線

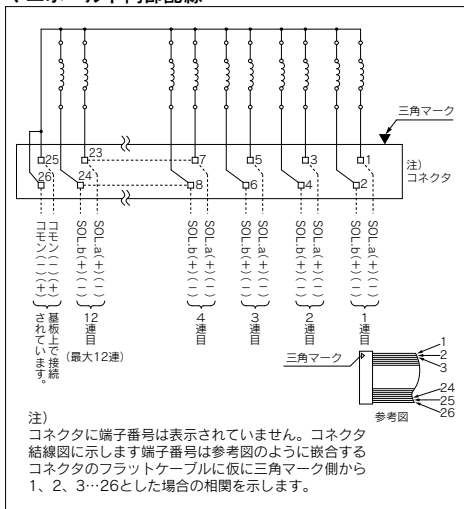

- ・10連以上の場合、コモンは2極とも配線してください。
- ・シングルソレノイドの場合、ソレノイドB側に結線してください。
- ・最大連数12連です。それ以上の場合は当社にご確認ください。
- ・DCの電気結線は無極性タイプ(U)のバルブの場合、+COM、-COMどちらにも使用できますが、(Z)タイプの場合-COMで使用するとバルブが切りかわりませんので、必ず+COMでご使用ください。



10-SYJ3000・5000・7000 Series / 製品個別注意事項⑦

ご使用前に必ずお読みください。
 安全上のご注意につきましてはP.1382、3・4・5ポート電磁弁／共通注意事項につきましてはP.677～683をご確認ください。

EX510ゲートウェイ方式シリアル伝送システム

コネクタAss'yのみ手配する場合

シングルソレノイド用(SY3000-37-81A-□-N)

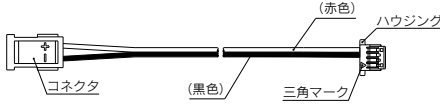

ダブルソレノイド用(SY3000-37-81A-□-□)

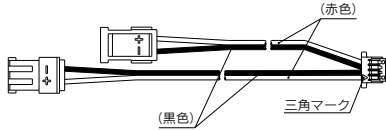

コネクタAss'y手配番

(8連以下の配列指定なしのマニホールドに使用できます。)

| シリーズ | 品番 | コネクタ取付位置 |
|---|-------------------|-----------------|
| 10-SS5YJ3- ²⁰ / ₃₂ SA | SY3000-37-81A-2-N | シングル : 1~4連用 |
| | SY3000-37-81A-2-5 | ダブル・3位置 : 1~4連用 |
| | SY3000-37-81A-1-N | シングル : 5~8連用 |
| 10-SS5YJ5- ²⁰ / ₄₂ SA | SY3000-37-81A-1-4 | ダブル・3位置 : 5~8連用 |
| | SY3000-37-81A-2-N | シングル : 1~8連用 |
| | SY3000-37-81A-2-5 | ダブル・3位置 : 1~8連用 |
| 10-SS5YJ7- ²⁰ / ₄₂ SA | SY3000-37-81A-3-N | シングル : 1~8連用 |
| | SY3000-37-81A-3-6 | ダブル・3位置 : 1~8連用 |
| | SY3000-37-81A-3-7 | ダブル・3位置 : 5~8連用 |

注) 増連用およびメンテナンス用のため、コネクタAss'yの単品手配の場合、コネクタへの番号捺印はありません。

コネクタAss'y(ハウジング除く)のみ手配する場合

SY3000-37-80A-□

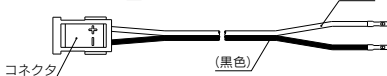

コネクタAss'y手配番

(配列指定ありのマニホールドに使用できます。)

| 型式 | 品番 | コネクタ取付位置 |
|---|------------------|----------|
| 10-SS5YJ3- ²¹ / ₃₂ SA | SY3000-37-80A-5 | A側用 |
| | SY3000-37-80A-2 | B側用 |
| | SY3000-37-80A-7 | A側用 |
| | SY3000-37-80A-4 | B側用 |
| 10-SS5YJ5- ²⁰ / ₄₂ SA | SY3000-37-80A-5 | A側用 |
| | SY3000-37-80A-2 | B側用 |
| | SY3000-37-80A-7 | A側用 |
| | SY3000-37-80A-4 | B側用 |
| 10-SS5Y7- ²¹ / ₄₂ SA | SY3000-37-80A-7 | A側用 |
| | SY3000-37-80A-3 | B側用 |
| | SY3000-37-80A-10 | A側用 |
| | SY3000-37-80A-6 | B側用 |
| | SY3000-37-80A-12 | A側用 |
| | SY3000-37-80A-9 | B側用 |

注1) 増連用およびメンテナンス用のため、コネクタAss'yの単品手配の場合、コネクタへの番号捺印はありません。

注2) コネクタAss'yをハウジングに挿入後、リード線を軽く引張って抜かないようを確認してください。また、1度挿入したリード線を取外して再利用しないようにしてください。

注3) 実際の配線距離より長めに設定していますので、ご了承ください。

ハウジングのみ手配する場合

SY3000-44-3A(1set 8個)

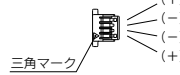

ブラケットについて

△注意

10-SYJ3000(シングルの場合)、10-SYJ7000シリーズのブラケット付の場合、ブラケットを取外して使用しないでください。

電磁弁の取付

△注意

ガasketのずれや変形がないよう装着して、下記締付トルクで締めてください。

| 機種 | ねじサイズ | 締付トルク |
|------------|-------|---------|
| 10-SYJ3000 | M1.7 | 0.12N・m |
| 10-SYJ5000 | M2.5 | 0.45N・m |
| 10-SYJ7000 | M3 | 0.8N・m |

パイロット弁の交換について

△注意

本バルブのパイロット弁は、省電力化を目的としたリフレッシュを図りました。リフレッシュに伴ない従来のパイロット弁とはインターフェイス面の互換性がなくなりました。アダプタプレートのマニユアル色がオレンジ色の製品にてパイロット弁の交換が必要な場合は、当社にご確認ください。

新タイプ

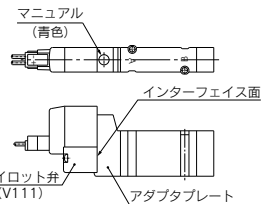

従来タイプ

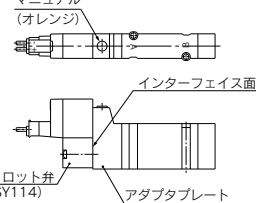

方向制御機器

エアシリンダ

ロータリエータ

エアチャック

圧縮空気清浄化機器

モジュラF.R.

圧力制御機器

管継手&チューブ

駆動制御機器

圧力スイッチ